

EVB - Slim receiver for Variation io

Notice installateur

FR

Installationsanleitung

DE

Guida d'installazione

IT

Installer Guide

EN

Návod k obsluze

CZ

Ref. 5110707A



PATENT EP1387034

HOME MOTION by
somfy

FR

Par la présente, Somfy déclare que l'appareil est conforme aux exigences essentielles et aux autres dispositions pertinentes de la directive 1999/5/CE. Une déclaration de conformité est mise à disposition à l'adresse internet www.somfy.com/ce. Utilisable en UE, CH et NO. Images non contractuelles.



Les produits électriques et électroniques endommagés tout comme les piles usagées ne doivent pas être jetés avec les ordures ménagères. Veiller à les déposer dans un point de collecte ou dans un centre agréé afin de garantir leur recyclage.

DE

Hiermit erklärt SOMFY, dass sich dieses Produkt in Übereinstimmung mit den grundlegenden Anforderungen und den anderen relevanten Vorschriften der Richtlinie 1999/5/EG befindet. Eine Konformitätserklärung ist unter der Internetadresse www.somfy.com/ce verfügbar. Verwendbar in der EU, der Schweiz und Norwegen.



Beschädigte Elektrogeräte und Batterien sollten nicht in den normalen Hausmüll gelangen. Entsorgen Sie diese in den hierzu vorgesehenen Behältern oder über zugelassene Sammelstellen, die sicherstellen, dass diese Produkte recycelt werden.

IT

Somfy dichiara che il dispositivo è conforme ai requisiti essenziali e alle altre disposizioni pertinenti della direttiva 1999/5/CE. Una dichiarazione di conformità è disponibile all'indirizzo Internet www.somfy.com/ce. Utilizzabile in UE, CH e NO. Le immagini hanno uno scopo puramente indicativo.



I prodotti elettrici danneggiati e le batterie esauste non devono essere smaltiti insieme alla normale immondizia domestica. Devono essere smaltiti all'interno di contenitori speciali appositi o portati presso un'organizzazione autorizzata che ne garantirà il riciclaggio.

EN

Somfy hereby declares that this product conforms to the essential requirements and other relevant provisions of Directive 1999/5/CE. A Declaration of Conformity is available at www.somfy.com/ce. Usable in EU, CH and NO. Images are not contractually binding



Damaged electric products and batteries should not be disposed of with normal household waste. Make sure to drop them in specially provided containers or at an authorized organization that will ensure they are recycled.

CZ

Společnost Somfy tímto prohlašuje, že tento přístroj odpovídá základním požadavkům a dalším podmínkám popsáním ve směrnici 1999/5/CE. Prohlášení o shodě je k dispozici na internetové adrese www.somfy.com/ce. Platí pro EU, CH a NO. Obrázky jsou pouze ilustrační.



Poškozené elektrické a elektronické produkty, stejně jako použité baterie, nesmí být vyhozeny do běžného domácího odpadu. Zaneste je na sběrné místo nebo do autorizovaného střediska, která zajistí jejich recyklaci.

SOMMAIRE

1. Introduction	3	6.7. Enregistrement du premier point de commande local io Somfy	13
2. Compatibilité	4	7. Utilisation	13
2.1. Compatibilité actionneurs	4	7.1. Fonctionnement standard	13
2.2. Compatibilité avec les applications	5	7.2. Fonctionnement avec un capteur ou automatisme Somfy	14
3. Sécurité	5	8. Modification des Réglages	14
3.1. Sécurité et responsabilité	5	8.1. Position favorite (my)	14
3.2. Consignes spécifiques de sécurité	6	8.2. Ajout/Suppression de points de commande io et capteurs io Somfy	14
4. Montage	6	8.3. Modification de la course angulaire	14
4.1. Condition d'utilisation	6	8.4. Réglage de la position lames horizontales	15
4.2. Installation	7	9. Astuces et conseils	15
5. Câblage	8	9.1. Questions sur l'EVB - Slim receiver for Variation io ?	15
6. Mise en service	9	9.2. Remplacement d'un point de commande io Somfy perdu ou cassé	17
6.1. Identification des étapes de réglage déjà effectuées	9	9.3. Retour en configuration d'origine	17
6.2. Pré-enregistrement du point de commande local io Somfy	9	10. Données techniques	18
6.3. Vérification du sens de rotation du moteur	10		
6.4. Réglage des fins de course (uniquement valable pour un B.S.O. équipé d'un moteur J4 WT)	10		
6.5. Réglage de la course linéaire	11		
6.6. Réglage de la course angulaire	12		

1. INTRODUCTION

L'EVB - Slim receiver for Variation io est un récepteur équipé de la technologie radio io-homecontrol®. Il permet de piloter la plupart des Brises Soleil Orientables motorisés avec des moteurs standards alimentée en 230 V (pour plus de précision, se renseigner auprès de votre revendeur). L'EVB - Slim receiver for Variation io permet les commandes d'ouverture, de fermeture et d'orientation des lames de ces produits porteurs.

Sa taille réduite permet de l'installer discrètement à proximité du produit qu'il pilote en connectant directement son câble d'alimentation.

Les EVB - Slim receiver for Variation io s'utilisent comme :

- commande individuelle - un EVB - Slim receiver for Variation io est commandé par un point de commande.

- commande multiple - un EVB - Slim receiver for Variation io est commandé par plusieurs points de commande

- commande de groupe - plusieurs EVB - Slim receiver for Variation io sont commandés à partir d'un unique point de commande.

L'EVB - Slim receiver for Variation io peut être commandé, soit par un point de commande, soit par un automatisme.

Qu'est ce que io-homecontrol® ?

L'EVB - Slim receiver for Variation io utilise io-homecontrol®, le nouveau protocole de communication sans fil universel et sécurisé, partagé avec de grands fabricants de l'univers de la maison io-homecontrol® permet à tous les équipements de confort et de sécurité de communiquer entre eux et d'être pilotés par un seul et même point de commande.

La flexibilité et la parfaite compatibilité du système io-homecontrol®, permet d'accompagner l'évolution de vos besoins. Automatiser d'abord les volets roulants, les brise soleil orientables et la porte d'entrée, puis équiper les stores extérieurs, le portail et la porte du garage ou l'éclairage du jardin avec le système io-homecontrol®.

Echelonnés dans le temps, ces équipements demeurent compatibles avec l'installation existante grâce la technologie io-homecontrol® qui garantit leur interopérabilité.

Pour plus d'information veuillez consulter le site internet www.io-homecontrol.com.



io-homecontrol® repose sur une technologie avancée, sécurisée et sans-fil, facile à installer. Les produits io-homecontrol® communiquent entre eux pour offrir plus de confort, de sécurité et d'économies d'énergie.

www.io-homecontrol.com

2. COMPATIBILITE

2.1 Compatibilité actionneurs

Moteurs Somfy:

Sont compatibles avec l'EVB - Slim receiver for Variation io, les moteurs SOMFY pour B.S.O. (Brise Soleil Orientable) suivants :

- J4 1TN
- J4 HTM
- J4 WT
- J5 1TN
- J5 HTM
- J7 1TN
- Orienta M & MU

Moteurs d'autres marques:

- Moteurs avec cage de fin de course mécanique.

Sont compatibles :

Les moteurs dont la vitesse est constante et dont le temps de fonctionnement avant déclenchement de la protection thermique est supérieur au temps de fonctionnement complet du produit porteur (Montée et descente complète).

Les moteurs qui respectent la norme EN 13659.

- Moteurs avec cage de fin de course électronique.

Seul le moteur Somfy J4 WT est compatible.



Les moteurs pour B.S.O. de marque RAEX et DOOYA (électroniques ou mécaniques) ne sont pas compatibles avec l'EVB - Slim receiver for Variation io.

2.2 Compatibilité avec les applications

L'utilisation de l'EVB - Slim receiver for Variation io est possible avec :

Les B.S.O. ayant une cinématique standard ($0^{\circ}/+90^{\circ}$).

Les B.S.O. ayant une cinématique alternative ($-90^{\circ}/+90^{\circ}$).



L'utilisation de l'EVB - Slim receiver for Variation io n'est pas compatible avec toutes les autres applications du marché (incluant les applications ayant une cinématique avec position de travail).

Cinématique à position de travail : Lors de la descente du B.S.O., les lames sont inclinées à un angle spécifique jusqu'à la position de travail. Cet angle est obtenu soit par un mécanisme spécifique du produit porteur, soit par les basculeurs.



L'utilisation de l'EVB - Slim receiver for Variation io n'est pas possible pour les B.S.O. d'une hauteur supérieure à 5 mètres. Dans le cas de l'utilisation de B.S.O. > 5 mètres, veuillez utiliser l'actionneur SOMFY J4 io.

3. SÉCURITÉ

3.1. Sécurité et responsabilité

- La mise en place, le contrôle, la mise en service et le dépannage de l'installation ne doivent être effectués que par le personnel qualifié.
- Le fonctionnement correct de l'installation n'est garanti que si l'installation et le montage ont été réalisés dans les règles de l'art, si l'alimentation électrique est suffisante et l'entretien effectué.
- L'installateur doit se conformer aux normes et à la législation en vigueur dans le pays d'installation, il doit également informer ses clients des conditions d'utilisation et de maintenance du produit.
- Les pièces mobiles des moteurs, fonctionnant sous une hauteur de 2,50 m du sol ou d'un autre niveau, doivent être protégées.
- L'installation ne doit pas être utilisée si elle présente des signes d'endommagement (par exemple usure, câbles et ressorts endommagés ou fins de course déréglées).
- L'installation doit être protégée pour empêcher toute utilisation non autorisée. Prenez les mesures de prévention pour éviter toute mise en marche intempestive.
- Les enfants doivent être surveillés afin qu'ils ne jouent pas avec les appareils. Ne pas garder les télécommandes à portée de main des enfants.
- Cet appareil n'est pas destiné aux personnes (incluant les enfants) avec capacité physique ou mentale déficiente, ou manque d'expérience et de connaissance, sauf si elles sont supervisées, sur l'usage de cet appareil, par une personne responsable de leur sécurité.
- Débranchez tous les câbles de raccordement de l'alimentation électrique avant d'intervenir sur l'installation.
- Ne pas utiliser l'installation si des opérations (lavage des vitres par exemple) sont exécutées à proximité.
- Respectez les notices de montage et d'utilisation, en particulier les consignes de sécurité du fabricant du dispositif à utiliser. Une mauvaise installation peut conduire à de graves blessures.
- Les points de contrôle installés à demeure doivent être visibles.

Sous réserve de modifications techniques.

3.2. Consignes spécifiques de sécurité

1) Couper l'alimentation secteur qui correspond au B.S.O avant toute opération d'entretien autour de celui-ci.

Pour ne pas endommager le produit :

- 2) Ne jamais l'immerger!
- 3) Éviter les chocs !
- 4) Éviter les chutes !
- 5) Ne jamais le percer!
- 6) Éviter les manoeuvres lors de la formation de gel sur le B.S.O.
- 7) Toujours faire une boucle en U sur le câble d'alimentation pour éviter la pénétration d'eau dans le Slim receiver for Variation io.

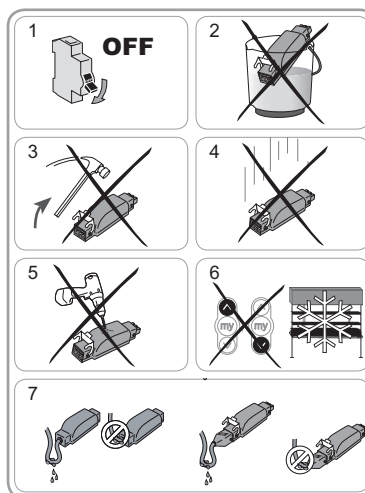

4. MONTAGE

4.1 Condition d'utilisation

- Installer le produit à l'abri de la pluie et des intempéries.

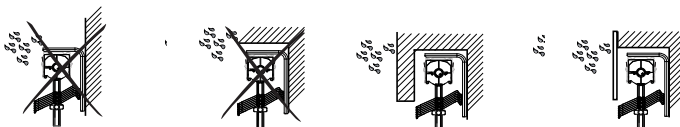

- Ne jamais brancher plusieurs moteurs sur un EVB - Slim receiver for Variation io.



- Ne jamais brancher plusieurs EVB - Slim receiver for Variation io sur un moteur.



- Contrôler la portée radio avant de fixer le produit. La portée radio est limitée par les normes de régulation des appareils radio.



Attention ! L'utilisation d'appareil radio (par exemple un casque radio hi-fi) utilisant la même fréquence peut engendrer des interférences et réduire les performances du produit.

- Il est interdit de faire une boucle complète sur le câble d'alimentation de l'EVB - Slim receiver for Variation io.
- Ne pas entrelacer le câble d'alimentation de l'EVB - Slim receiver for Variation io avec un autre câble.

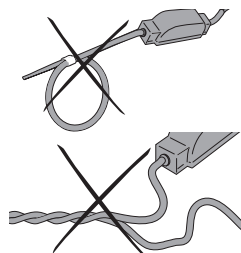

4.2 Installation

Montage à l'intérieur caisson

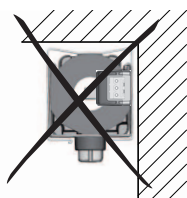

Montage à l'extérieur du caisson

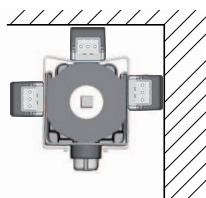

! Le montage de l'EVB - Slim receiver for Variation io à l'intérieur du caisson est interdit pour les caissons 57x51, 58x56 et 65x64 (Risque de dégradation du câble en frottant sur les parties rotatives de l'actionneur).

! Dans le cas où l'EVB - Slim receiver for Variation io est placé sous le caisson, le fonctionnement du champignon d'arrêt, n'est pas garanti. Dans ce cas, il est nécessaire de régler la fin de course haute du moteur en dessous du champignon d'arrêt ou d'utiliser les extensions pour champignon prévues à cet effet.

Montage de l'EVB - Slim receiver for Variation io

Remarque : L'EVB - Slim receiver for Variation io doit être installé à l'abri des intempéries et de la pluie, hors de la vue et hors de portée de main.

- Couper l'alimentation secteur.
- EVB - Slim receiver for Variation io (prises Hirschmann)
- Déconnecter la prise du câble du moteur de la prise du câble d'alimentation secteur.
 - Connecter l'EVB - Slim receiver for Variation io entre le câble du moteur et le câble d'alimentation.
 - Verrouiller les fixations sur les ergots, après avoir vérifié que les deux fiches sont bien enclenchées.
- EVB - Slim receiver for Variation io (câbles)
- Débrancher le câble du moteur du câble d'alimentation secteur.
 - Brancher l'EVB - Slim receiver for Variation io au câble du moteur et au câble d'alimentation à l'aide de dominos.

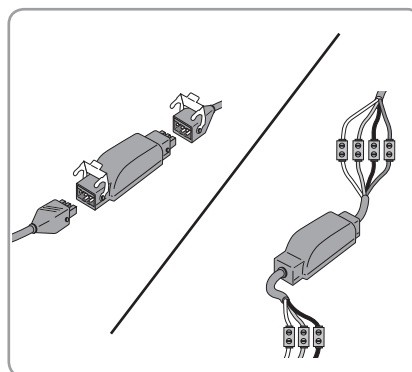

FR

Distance minimale (Y) entre un EVB - Slim receiver for Variation io et un point de commande radio : Y = 30 cm

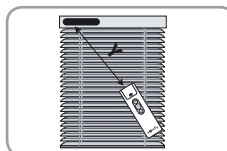

5. CÂBLAGE

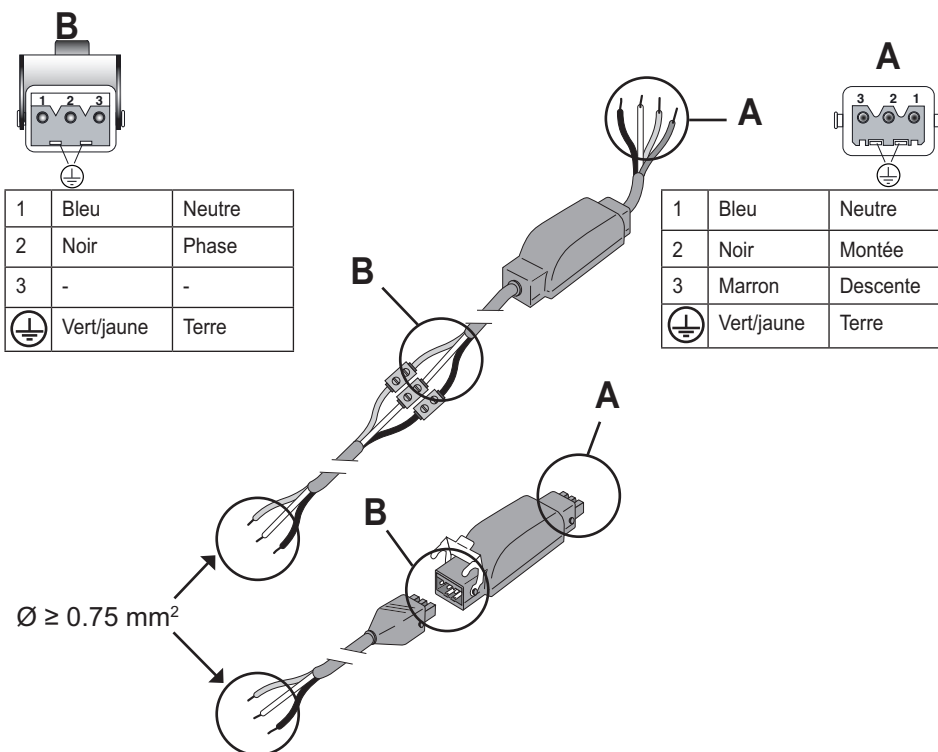

i Pour voir une bonne transmission du signal radio, il est nécessaire de faire sortir du caisson le câble d'alimentation de l'EVB - Slim receiver for Variation io sur au moins 30 cm.

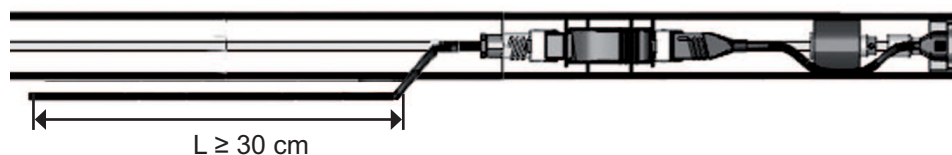

6. MISE EN SERVICE

La notice ne décrit que la mise en service à l'aide d'un point de commande local io Somfy de type Situ mobile io VB qui apporte une meilleure précision lors de l'inclinaison des lames.
Pour une mise en service à l'aide de tout autre point de commande io, se référer à la notice correspondante.

6.1. Identification des étapes de réglage déjà effectuées

Un seul moteur doit être alimenté à la fois.
Mettre sous tension et suivre la procédure «a» ou «b» en fonction de la réaction du B.S.O. :

a) Le B.S.O. effectue un bref mouvement

La course linéaire est réglée et aucun point de commande Somfy n'est enregistré.
Passer au chapitre 6.7 « Enregistrement du premier point de commande local io Somfy ».

ou

b) Le B.S.O. ne bouge pas

Appuyer sur la **touche Montée ou Descente** et suivre la procédure «c» ou «d» en fonction de la réaction du store :

c) Le B.S.O. ne bouge toujours pas

La course linéaire n'est pas réglée et aucun point de commande Somfy n'est enregistré.
Passer au chapitre 6.2 « Pré-enregistrement du point de commande local io Somfy ».

ou

d) Le B.S.O. monte ou descend complètement sur un appui maintenu vers le haut ou vers le bas.

La course linéaire est réglée et le point de commande Somfy est enregistré.
Passer au chapitre « Utilisation ».

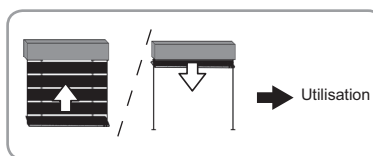
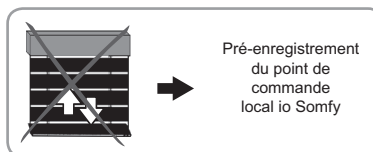
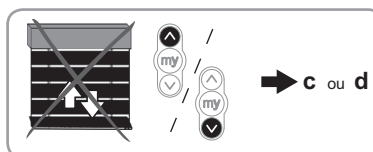
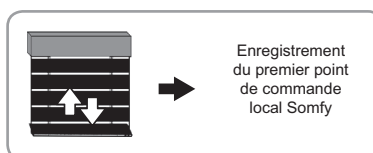
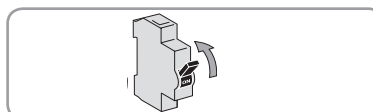

6.2. Pré-enregistrement du point de commande local io Somfy

- Appuyer en même temps sur les **touches Montée et Descente**.
Le B.S.O. effectue un bref mouvement, le point de commande local io Somfy est pré-enregistré dans le moteur.

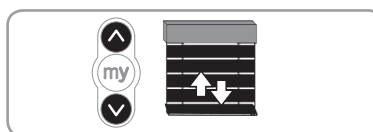

6.3. Vérification du sens de rotation du moteur

- Appuyer sur la **touche Montée** du point de commande :
 - Si le B.S.O. monte, le sens de rotation est correct : passer au chapitre 6.4 « Réglage des fin de course ».
 - Si le B.S.O. descend, le sens de rotation est incorrect : appuyer sur la **touche «my»** du point de commande, jusqu'au mouvement du B.S.O., le sens de rotation est modifié.
- Appuyer sur la **touche Montée** du point de commande pour contrôler le sens de rotation.

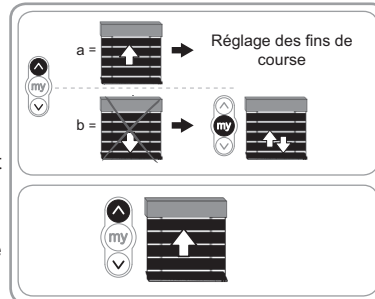



 Lors du réglage du sens de rotation avec un actionneur pouvu d'un champignon non fonctionnel dans le sens de la descente, afin de ne pas risquer la destruction du B.S.O. il est obligatoire de régler une position fin de course haute en dessous du champignon avant d'utiliser le EVB - Slim receiver for Variation io.

6.4. Réglage des fins de course (uniquement valable pour un B.S.O. équipé d'un moteur J4 WT)

6.4.1. Modification de la fin de course haute

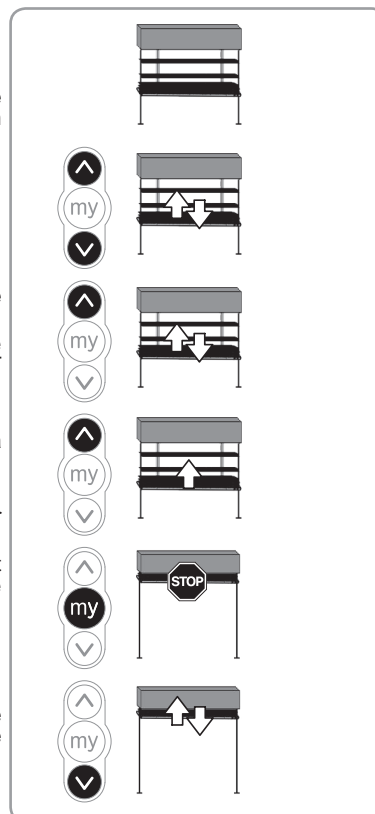
- Placer le B.S.O. en position médiane.
- Appuyer pendant **5 secondes sur les touches Montée et Descente** du point de commande: le B.S.O. effectue un bref mouvement.
- Appuyer brièvement sur la touche Montée :
Il ne se passe rien pendant 5 secondes, puis le B.S.O. exécute un mouvement bref vers le haut.
- Amener le B.S.O. vers le haut en appuyant sur la **touche Montée**.
Le B.S.O. monte, puis s'arrête brièvement, puis continue sa montée. Cet arrêt bref signifie que le moteur J4 WT se situe bien dans le mode réglage des fins de course.
- Continuer à appuyer sur la **touche Montée** jusqu'à atteindre la position fin de course haute désirée.
- Mémoriser la position fin de course haute en appuyant sur la **touche Descente**.
Le B.S.O. descend brièvement. Le moteur J4 WT est sorti du mode réglage des fins de course et a enregistré la position fin de course haute.



 Il est obligatoire de refaire le réglage de la course linéaire après tout réglage d'une position fin de course.

FR

6.4.2. Modification de la fin de course basse

- Placer le B.S.O. en position médiane.
- Appuyer pendant **5 secondes sur les touches Montée et Descente** : le B.S.O. effectue un bref mouvement.
- Appuyer brièvement sur la touche Descente :
Il ne se passe rien pendant 5s, puis le B.S.O. exécute un mouvement bref vers le haut.
- Amener le BSO vers le bas en appuyant sur la **touche Descente**.
Le BSO descend, puis s'arrête brièvement, puis continue sa descente. Cet arrêt bref signifie que le moteur J4 WT se situe bien dans le mode réglage des fins de course.
- Continuer à appuyer sur la **touche Descente** jusqu'à atteindre la position fin de course basse désirée.
- Mémoriser la position fin de course basse en appuyant sur la **touche Montée**.
Le B.S.O. monte brièvement. Le moteur J4 WT est sorti du mode réglage des fins de course et a enregistré la position fin de course basse.

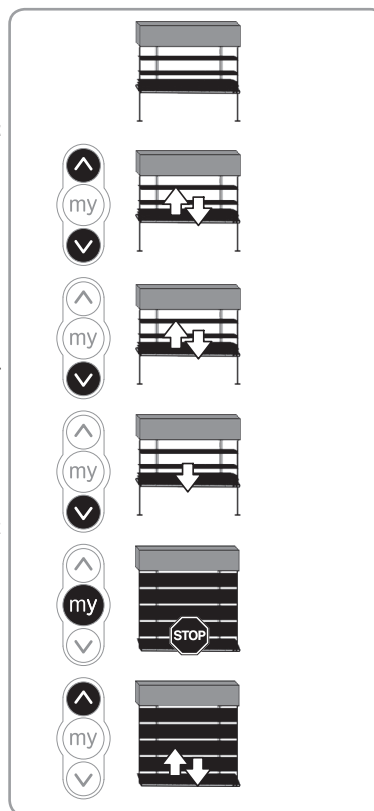

Il est obligatoire de refaire le réglage de la course linéaire après tout réglage d'une position fin de course.

6.5. Réglage de la course linéaire

Le réglage de la course linéaire doit toujours s'effectuer APRES le réglage des fins de course actionneur.



Avant de régler la course linéaire, s'assurer que le B.S.O. est bien situé :

- soit proche de la position fin de course basse.
- soit sur la position fin de course haute.

Dans le cas de B.S.O. dont la hauteur est supérieure à 3 m, il est nécessaire de lancer ce réglage en position fin de course haute ou fin de course basse.

- Appuyer sur la **touche Montée et Descente** du point de commande pendant 5s. Le B.S.O. effectue un bref mouvement.
- Appuyer brièvement et en même temps sur les **touches Montée et Descente** du point de commande. Le B.S.O. effectue un cycle complet et ensuite effectue un bref mouvement. La course linéaire est enregistrée.

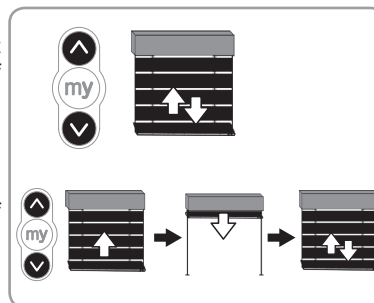

6.6. Réglages de la course angulaire

 Pour un fonctionnement optimal de votre B.S.O. équipé de l'EVB - Slim receiver for Variation io, il est indispensable de régler la course angulaire.

La course angulaire est l'angle total nécessaire au B.S.O. pour passer d'une position lames fermées à une position lames ouvertes au maximum.

La position lames ouverte au maximum est atteinte lorsque le B.S.O. continue de monter alors que l'inclinaison des lames ne bouge plus.

- Appuyer sur la **touche Descente** du point de commande jusqu'à atteindre la position basse.
- Lorsque le store est en position basse, **appuyer pendant 5 secondes sur les touches Montée et Descente** du point de commande : le B.S.O. effectue un bref mouvement.
- Appuyer sur la **touche «my»** du point de commande : le B.S.O. effectue un bref mouvement.
- Déplacer les lames de la position lames fermées à la position lames ouvertes au maximum en réalisant des appuis bref avec la **touche Montée** du point de commande.

A tout moment, vous pouvez appuyer sur la touche **«my»** pour  vérifier la course angulaire avant de la valider.

- Pour valider le réglage de la course angulaire appuyer en même temps sur les **touches Montée et «my»** du point de commande jusqu'au mouvement du B.S.O. .

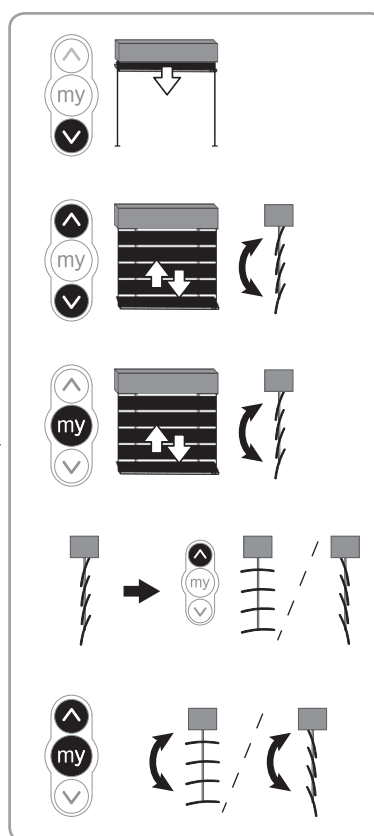

FR

6.7. Enregistrement du premier point de commande local io Somfy



Dans le cas de l'utilisation d'une télécommande io-homecontrol 2 Way, il est nécessaire d'appuyer sur le bouton My jusqu'au bref mouvement du B.S.O. pour valider les réglages avant l'enregistrement du premier point de commande local io Somfy.

6.7.1. À l'aide d'un point de commande local io Somfy pré-enregistré (6.2)

Faire un appui bref sur le **bouton PROG** de ce point de commande : le B.S.O. effectue un bref mouvement, le point de commande est enregistré.

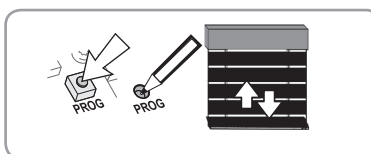

6.7.2. Après une simple coupure d'alimentation

- Appuyer en même temps sur les **touches Montée et Descente** du nouveau point de commande jusqu'au mouvement du B.S.O..
- Faire un appui bref sur le **bouton PROG** de ce point de commande : le B.S.O. effectue un bref mouvement, le point de commande est enregistré.

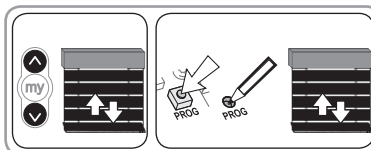

7. UTILISATION

7.1. Fonctionnement standard (le fonctionnement ci-dessous n'est possible qu'avec les point de contrôle suivant : Situo mobile io VB, Easy Sun io, Composio io et Smooove sensitive io «mode 3»)

7.1.1. Position favorite «my»

Une position intermédiaire appelée « position favorite (my) » autre que la position haute et la position basse, est pré-enregistrée dans le moteur. Cette position favorite «my» est pré-réglée en usine, elle correspond à la position «lames descendues, position ajourée».

Pour modifier ou supprimer la position favorite «my», voir chapitre 8 « Modification des Réglages ».

Pour utiliser la position favorite «my» : Faire un appui bref sur la **touche «my»** : le B.S.O. se met en mouvement et s'arrête puis incline les lames suivant l'inclinaison enregistrée en position favorite «my».

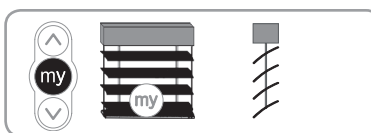

7.1.2. Fonction STOP

Le B.S.O. est en cours de mouvement.

Faire un appui bref sur la **touche «my»** du point de commande : le B.S.O. s'arrête automatiquement.

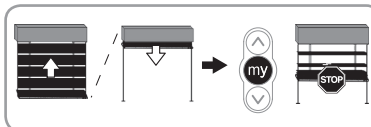

7.1.3. Touches Montée et Descente

Un appui bref sur la **touche Montée ou Descente** du point de commande provoque l'orientation des lames du B.S.O..

Un appui long sur la **touche Montée ou Descente** du point de commande provoque une montée ou descente complète du B.S.O..

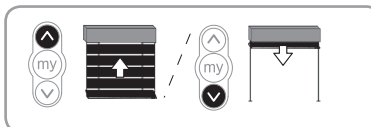

7.2. Fonctionnement avec un capteur ou automatisme Somfy

Se référer à la notice du capteur io Somfy correspondante.

8. MODIFICATION DES RÉGLAGES

8.1. Position favorite (my)

8.1.1. Modification de la position favorite (my)

- Placer le B.S.O. dans la nouvelle position favorite (my) souhaitée.
- Appuyer sur la **touche «my»** du point de commande jusqu'au mouvement du B.S.O. : la nouvelle position favorite (my) est enregistrée.

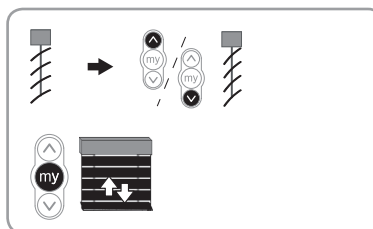

8.1.2. Suppression de la position favorite «my»

- Appuyer sur la **touche «my»** du point de commande: le B.S.O. se met en mouvement et s'arrête en position favorite (my).
- Appuyer de nouveau sur la **touche «my»** du point de commande jusqu'au mouvement du B.S.O. : la position favorite (my) est supprimée.

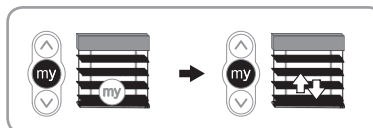

8.2. Ajout/Suppression de points de commande io et capteurs io Somfy

Se référer à la notice correspondante.

FR

8.3. Modification de la course angulaire

Suivre la même procédure que pour le chapitre 6.6 «réglage de la course angulaire».

8.4. Réglages de la position lames horizontales

Ce réglage est uniquement nécessaire dans les cas de l'utilisation d'un capteur d'ensoleillement et de l'utilisation d'un B.S.O. à cinématique -90°/+90° (lames non horizontales lors de la montée du B.S.O.)

- Appuyer sur les **touches Montée et Descente** du point de commande pendant 5s. Le B.S.O. effectue un bref mouvement.
- Appuyer sur les **touches «my» et Descente** du point de commande : le B.S.O. effectue un bref mouvement.
- Déplacer les lames vers la position lames à l'horizontale en réalisant des appuis bref avec la **touche Montée ou Descente** du point de commande.
- Pour valider la position lames horizontales, appuyer en même temps sur les **touches «my» et Descente** du point de commande jusqu'au mouvement du B.S.O.

i Si nécessaire, il est possible d'effectuer ce réglage avant l'appairage final, en sortie d'usine.

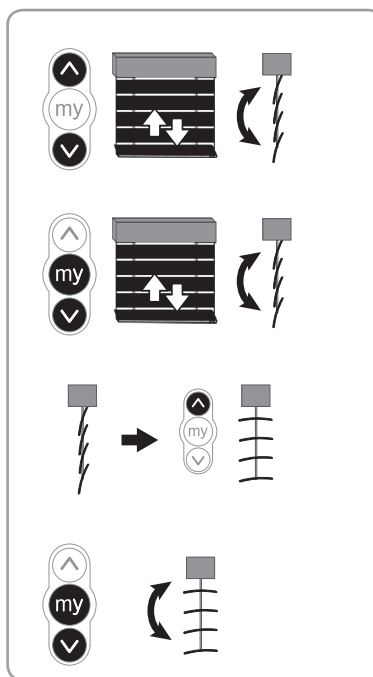

9. ASTUCES ET CONSEILS

9.1. Questions sur le EVB - Slim receiver for Variation io ?

Constats	Causes possibles	Solutions
Le B.S.O. ne fonctionne pas.	Le câblage est incorrect.	Contrôler le câblage de l'EVB - Slim receiver for Variation io et le modifier si besoin.
	Le moteur est en coupure thermique.	Attendre que le moteur refroidisse.
	La pile du point de commande io Somfy est faible.	Contrôler si la pile est faible et la remplacer si besoin.
	Le point de commande n'est pas compatible.	Contrôler la compatibilité et remplacer le point de commande si besoin.
	Le point de commande io Somfy utilisé n'est pas enregistré dans l'actionneur.	Utiliser un point de commande enregistré ou enregistrer ce point de commande.
	Le moteur du B.S.O. n'est pas qualifié pour fonctionner avec l'EVB - Slim receiver for Variation io.	Contrôler dans les fiches techniques si le moteur répond aux exigences nécessaires.

Constats	Causes possibles	Solutions
Le B.S.O. ne fonctionne pas.	Avec un B.S.O. équipé d'un moteur J4WT, il y a eu une coupure de courant lors du réglage de la fin de course basse alors que le B.S.O. était en fin de course haute.	Utiliser l'outil de réglage ref 9015971 pour re-régler les fins de course.
Le B.S.O. s'arrête trop tôt ou trop tard.	Les fins de course sont mal réglées.	Re-régler les fins de course.
Malgré la présence d'un capteur d'ensolleillement, quand il n'y plus beaucoup de soleil le B.S.O. n'oriente pas les lames à l'horizontal.	La pile du capteur d'ensolleillement io Somfy est faible.	Contrôler si la pile est faible et la remplacer si besoin.
	Le capteur est appairé / réglé.	Re-régler la course angulaire.
	Le capteur n'est pas appairé / réglé.	Se référer à la notice correspondante pour appairer / régler le capteur.
Je ne peux pas incliner facilement les lames.	La télécommande n'est pas appropriée.	Appairer puis utiliser une télécommande Situio mobile io VB / Easy sun io / Composio io / Smoove io (Mode 3).
Je ne peux pas orienter correctement les lames.	La course angulaire est mal réglée.	Re-régler la course angulaire.
Lors d'un réglage ou d'un appairage, un ou plusieurs B.S.O. ne réagissent pas comme ce qui est décrit dans le guide d'installation.	L'appairage ou le réglage n'a pas été exécuté correctement.	Réaliser une simple coupure secteur et reprendre si besoin la procédure d'appairage / réglage depuis le début.
La position «my» ne fonctionne pas.	La position «my» est effacée.	Enregistrer la position «my».
Ma position «my» n'est pas répétable.	La course angulaire est mal réglée.	Re-régler la course angulaire puis Re-régler la position favorite «my».
	Les échelles du B.S.O. présentent trop de jeu.	Pas de solution au travers du réglage de l'EVB - Slim receiver for Variation io. Appeler la position «my» depuis la position fin de course basse.
Je ne peux pas effacer la position «my» avec mon point de commande Easy Sun io.	Vous avez un point de commande trop ancien (Indice E ou inférieur à E).	Effacer la position «my» avec un autre point de commande appairé.
J'ai un voyant orange qui clignote sur mon point de commande quand le B.S.O. fonctionne.	La course linéaire est mauvaise.	Re-régler la course linéaire.

9.1. Questions sur le EVB - Slim receiver for Variation io ?

Constats	Causes possibles	Solutions
J'ai un capteur vent, et le B.S.O. monte en position fin de course haute régulièrement, voir toutes les heures	Le capteur est appairé / réglé.	Il y a des interférences radio, ou le capteur est hors de portée. placer l'EVB - Slim receiver for Variation io en dehors du caisson.
	La pile du capteur d'ensoleillement io Somfy est faible.	Contrôler si la pile est faible et la remplacer si besoin.
Malgré la présence d'un capteur vent, quand il y beaucoup de vent le B.S.O. ne va pas en position haute.	Le capteur n'est pas appairé / réglé.	Se référer à la notice correspondante pour appairer / régler le capteur.
J'ai le sentiment que le positionnement entre les fins de course n'est pas précis.	Le réglage de la course linéaire est mauvais.	Re-régler la course linéaire.
	Le moteur est proche du thermique.	Attendre que le moteur refroidisse.
	Les échelles du B.S.O. présentent trop de jeu.	Pas de solution au travers du réglage de l'EVB - Slim receiver for Variation io. Appeler la position «my» depuis la position fin de course basse.
	Le moteur du B.S.O. n'est pas qualifié pour fonctionner avec l'EVB - Slim receiver for Variation io.	Contrôler dans les fiches techniques si le moteur répond aux exigences nécessaires.
	J'ai trop fait fonctionner mon B.S.O. en dehors des fins des courses.	Placer le B.S.O. sur l'un des fins de course et refaire fonctionner le B.S.O.

9.2. Remplacement d'un point de commande io Somfy perdu ou cassé

Se référer à la notice correspondante.

9.3. Retour en configuration d'origine



Cette remise à zéro supprime tous les points de commande, tous les capteurs, tous les réglages de fins de course et ré-initialise le sens de rotation et la position favorite «my» de l'actionneur.

La course linéaire est effacée.

La position favorite du B.S.O. est réinitialisée à 700 ms depuis la position fin de course basse.

Le sens de rotation de l'actionneur est celui spécifié dans le chapitre 6.3.

La valeur de la course angulaire est réinitialisée à la valeur par défaut (1200 ms).

La position lames à l'horizontal est réinitialisée à 0% de la course angulaire.

Ne réaliser la double coupure de courant qu'au niveau du récepteur à remettre à zéro.

- Placer le B.S.O. en position médiane (si possible).
- Couper l'alimentation secteur pendant 2 s.
- Remettre l'alimentation secteur entre 5 s et 15 s.
- Couper l'alimentation secteur pendant 2 s.
- Remettre l'alimentation secteur : le B.S.O. se met en mouvement quelques secondes.

Si le B.S.O. est en fin de course haute ou basse alors il effectuera un bref mouvement.

- Maintenir l'appui sur le bouton PROG pendant 7s : le B.S.O. effectue un premier mouvement puis un second quelques instants plus tard. L'actionneur est en configuration usine.

Reprendre les procédures du chapitre 6 « Mise en service »

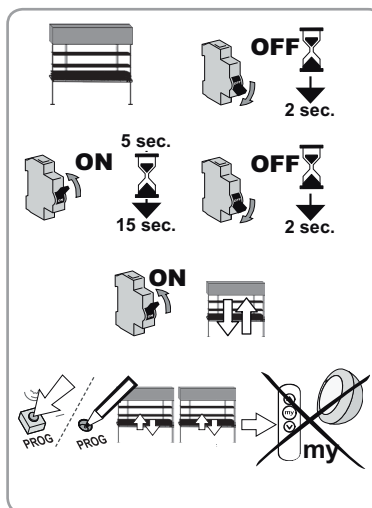

10. DONNÉES TECHNIQUES

Alimentation	220 - 240 V / 50 Hz
Indice de protection	IP 54
Charge maximum	250 VAC / 3A
Temps de fonctionnement maximum après un ordre de commande.	4 min
Fréquence radio	868-870 MHz io-homecontrol® bidirectionnel Tri-bandes
Température d'utilisation	- 30 °C à + 70 °C
Nombre maximal de points de commandes et de capteurs associés	9
Logiciel-classe	A
Mode opératoire	Typ 1
Degré de pollution	2
Tension de choc	2,5 kV
Température du test de chute de bille	75° C
EMC Emissions-Tests	UAC = 230 V AC IAC = 0.2 A
Méthode de fixation	Typ Y

FR

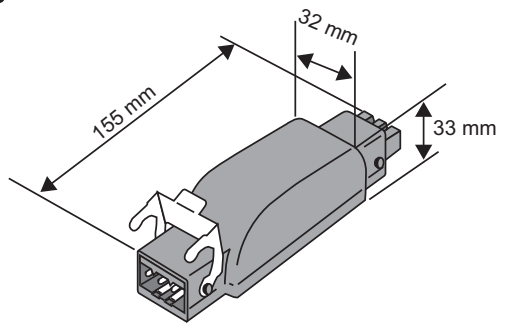
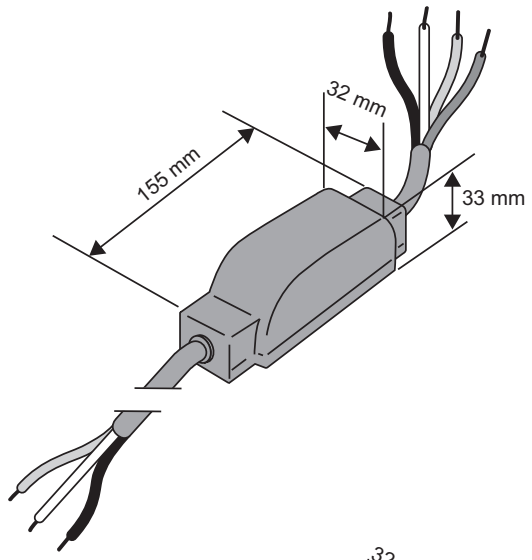

FR