

---

NOTICE D'INSTALLATION  
& D'UTILISATION

---



**OOK**

Radiateur Chaleur Douce et Sèche-Serviettes

Vivez l'expérience 100% connectée pour plus d'économies et de confort avec l'application Muller Intuitiv



• La planification intelligente pour adapter le chauffage à votre rythme.



• La prise en compte des absences pour baisser automatiquement la température de chauffe.



• Les notifications pour toujours être informée



• L'historique des consommations



• Le pilotage par la voix

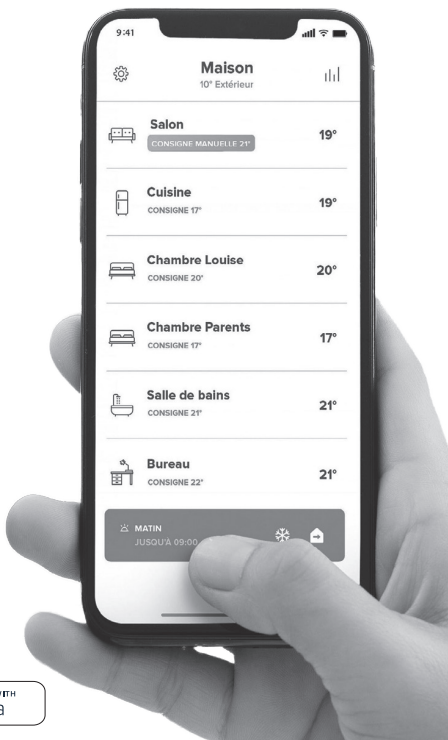

Muller  
Intuitiv  
WITH  
Netatmo



MODULE  
**100%**  
cOonnecté  
INCLUS



- 1/ Télécharger l'APP**
- 2/ Suivre pas à pas** les instructions et les différentes étapes indiquées dans l'App
- 3/ Insérer le module** UNIQUEMENT QUAND L'APP VOUS Y INVITE





Astuces, tutos



et centre d'aide



1 - Sommaire & Avant propos.....	p 3
2 - Sécurité.....	p 4
3 - Installation et fixation. ....	p 6
4 - Raccordement électrique.....	p 8
5 - Démarrage rapide.....	p 9
6 - Comment utiliser votre appareil.....	p10
6.1 Mise en marche/arrêt chauffage de l'appareil.....	p10
6.2 Réglage de la température de confort.....	p11
6.3 Mode économique "Eco" .....	p11
6.4 Mode Hors-Gel "HG" .....	p12
6.5 Touche  .....	p12
6.6 Mode Manuel.....	p12
6.7 Autres paramètres.....	p13
6.7.1 Détecteur d'absence.....	p13
6.7.2 Fonctionnement de la fonction  BOOST .....	p14
6.7.3 Fonctionnement de la fonction «SMART BOOST».....	p15
6.7.4 Verrouillage parental simple.....	p15
6.7.5 Verrouillage parental avec code.....	p15
6.7.6 L'indicateur comportemental.....	p16
6.7.7 Paramétrages des fonctions annexes.....	p16
6.7.8 Détection de Fenêtre ouverte.....	p17
6.7.9 Détails des 6 ordres .....	p18
6.8 La programmation interne.....	p19
6.8.1 Affichage de l'heure.....	p19
6.8.2 Réglage de l'horloge.....	p19
6.8.3 Mise en place de la programmation.....	p20
6.8.4 Personnalisation des programmes P4/P5/P6.....	p22
6.9 - Le miroir lumineux.....	p24
7 - Aide aux diagnostics.....	p25
8 - Conseils / Entretien.....	p27
9 - Caractéristiques.....	p29
10 - Identification de votre appareil.....	p29
11 - Garantie.....	p32



Nos appareils sont conçus, développés  
et fabriqués en France dans nos usines.

## AVANT PROPOS :

- Vous venez d'acquies cet appareil de chauffage Sensual Bains de Muller Intuitiv et nous vous remercions de ce choix, témoignant ainsi de votre confiance.
- Cet appareil a été étudié, conçu et réalisé avec soin pour vous donner entière satisfaction.
- Il est important de bien lire cette notice en entier avant l'installation et la mise en route de votre appareil.
- Il est recommandé de conserver cette notice, même après installation de votre appareil.



**ATTENTION - Certaines parties de ce produit peuvent devenir très chaudes et provoquer des brûlures. Il faut prêter une attention particulière en présence d'enfants et de personnes vulnérables.**



**Caution, hot surface  
Attention surface très chaude.**

- Cet appareil peut être utilisé par des enfants âgés d'au moins 8 ans et par des personnes ayant des capacités physiques, sensorielles ou mentales réduites ou dénuées d'expérience ou de connaissance, s'ils (si elles) sont correctement surveillé(e)s ou si des instructions relatives à l'utilisation de l'appareil en toute sécurité leur ont été données et si les risques encourus ont été appréhendés. Les enfants ne doivent pas jouer avec l'appareil. Le nettoyage et l'entretien par l'utilisateur ne doivent pas être effectués par des enfants sans surveillance.

- Il convient de maintenir à distance les enfants de moins de 3 ans, à moins qu'ils ne soient sous une surveillance continue.

- Les enfants âgés entre 3 ans et 8 ans doivent uniquement mettre l'appareil en marche ou à l'arrêt, à condition que ce dernier ait été placé ou installé dans une position normale prévue et que ces enfants disposent d'une surveillance ou aient reçu des instructions quant à l'utilisation de l'appareil en toute sécurité et en comprennent bien les dangers potentiels.

- Les enfants âgés entre 3 ans et 8 ans ne doivent ni brancher, ni régler ni nettoyer l'appareil, ni réaliser l'entretien de l'utilisateur.

- Si l'appareil est recouvert, il y a risque de surchauffe. Le logo ci-contre rappelle ce risque.

- Il est donc formellement interdit de couvrir ou d'obstruer les entrées ou les sorties d'air au risque d'incidents ou de dégradations de l'appareil.



**MISE EN GARDE :  
NE PAS COUVRIR.**

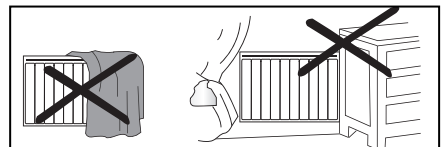

- MISE EN GARDE : Cet appareil est destiné seulement au séchage du linge. Ce linge ne peut être posé que sur les ouvertures de la façade.

- Veillez à ne rien introduire dans l'appareil.

- Le raccordement électrique de cet appareil doit impérativement être effectué hors tension par une personne qualifiée.

- Toutes les interventions sur les appareils doivent être effectuées hors tension et par un personnel qualifié.

- Respecter les distances minimal d'installation au sol, aux parois, aux meubles, etc... (Fig. A).

- L'installation doit comporter un dispositif de coupure omnipolaire ayant une distance d'ouverture des contacts d'au moins 3 mm.

- L'appareil ne doit pas être installé sous une prise de courant.

- L'alimentation électrique doit être protégée par un dispositif différentiel résiduel de courant assigné au plus égal à 30 mA, notamment dans le cas d'une installation dans un local contenant une baignoire ou une douche.

- Si le câble d'alimentation est endommagé, il doit être remplacé par le fabricant, son service après-vente ou une personne de qualification similaire afin d'éviter un danger.

Éviter d'installer l'appareil dans un courant d'air susceptible de perturber sa régulation.

- Cet appareil de chauffage électrique direct est destiné à assurer le chauffage d'ambiance des locaux de type habitat ou assimilables, individuels ou collectifs, neufs ou existants.

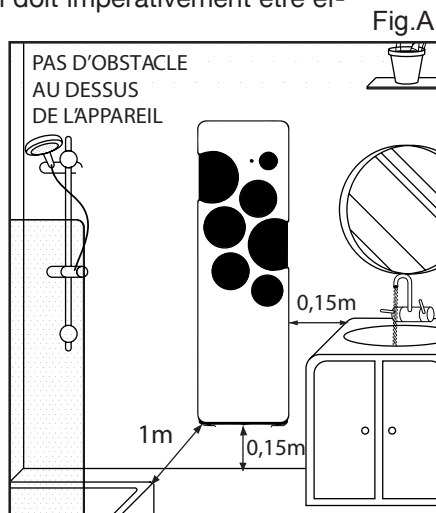

- L'appareil peut être installé dans le volume 2 ou hors volume des salles d'eau (Fig. B).

### Installation des appareils

L'installation doit être conforme aux normes en vigueur dans le pays d'installation (NFC 15-100 pour la France).

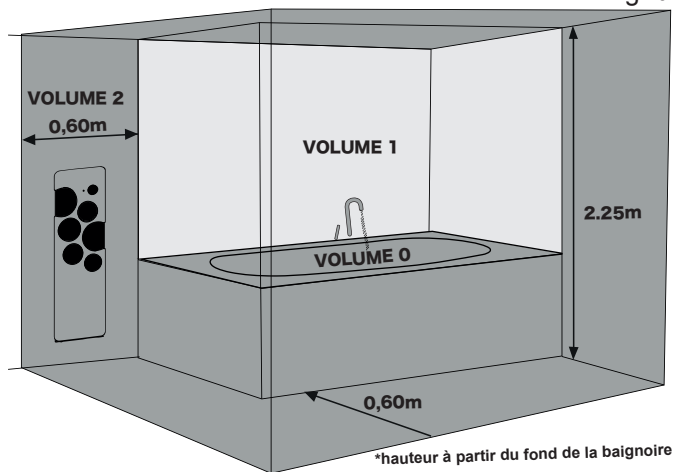

Identification de l'appareil			
Type d'appareil :	Appareil de chauffage électrique décentralisé à action directe à poste fixe		
Caractéristiques			Unité
Puissance électrique		1500	W
Puissance thermique nominale	Pnom	1,5	kW
Puissance thermique minimale (indicative)	Pmin	N.A.	kW
Puissance thermique maximale continue	Pmax,c	1,5	kW
Consommation d'électricité auxiliaire			
À la puissance thermique nominale	elmax	0,00	kW
À la puissance thermique minimale	elmin	0,00	kW
En mode veille	elSB	0,001	kW
contrôle électronique de la température de la pièce et programmeur hebdomadaire			Oui
contrôle de la température de la pièce, avec détecteur de fenêtre ouverte			Oui
contrôle de la température de la pièce, avec détecteur de présence			Oui

(\*) La présente notice a été établie au moment de la fabrication de l'appareil et conformément aux normes en vigueur à cette date.

Le fabricant se réserve le droit de modifier à tout moment la notice d'installation et d'utilisation afin de prendre en compte les normes et l'évolution de celles-ci.

## 3 INSTALLATION ET FIXATION

La hauteur minimale du bas de l'appareil par rapport au sol doit être de 150mm. Le maintien de l'appareil sur le mur est assuré par un support haut et un support bas. Le support haut est indépendant de l'appareil. Il doit être fixé préalablement sur le mur. Le support bas est solidaire de l'appareil et permet de verrouiller celui-ci au mur.

- Pour une hauteur minimale de 150 mm du bas de l'appareil au sol, positionner les trous de fixations du support haut à 1360 mm du sol.

- Une fois votre emplacement de pose choisi, vérifier que la boîte de raccordement murale ne soit pas en face du logement du module « Muller intuitiv with Netatmo ».

- Faire le choix des chevilles et des vis en fonction de la nature de votre mur.

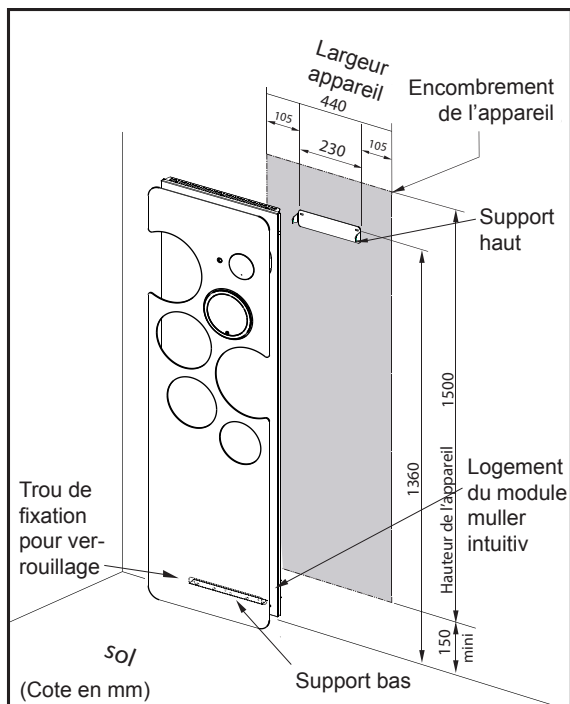

- Installer le support haut (percer et cheviller).

-Vérifier l'horizontalité de la pièce une fois fixée.

- Accrocher votre produit dessus et repérer sous l'appareil 2 trous de fixation pour verrouillage.

- Déposer votre produit pour percer et cheviller les trous de verrouillage.

- Positionner à nouveau l'appareil sur le support haut et verrouiller le en vissant le bas du produit.

PUISSANCES	1500W
Largeur Appareil (mm)	440
Entraxe dossier (mm)	230
Hauteur Appareil (mm)	1500
Poids (kg) +/-10%	29,5

## - MISE EN PLACE DU MODULE MULLER INTUITIV WITH NETATMO :

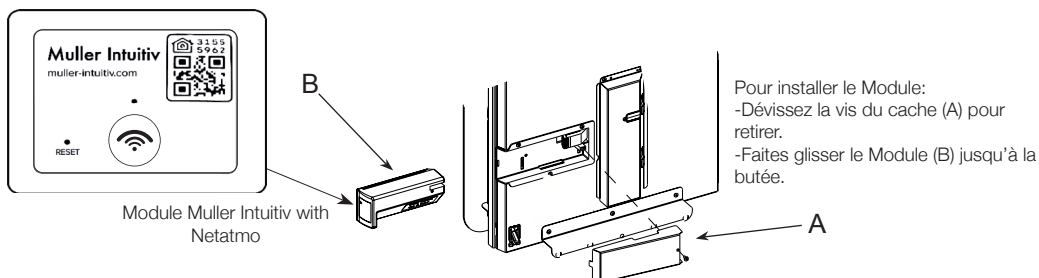

-Télécharger l'App. Muller Intuitiv with Netatmo et suivre les instructions pas à pas.



## 4 RACCORDEMENT ELECTRIQUE



**Veillez lire attentivement les règles de sécurité avant le raccordement de l'appareil.**

- L'installation électrique doit être conforme aux normes en vigueur dans le pays d'installation (NFC 15-100 pour la France).
- L'appareil doit être raccordé sur un réseau électrique 230V 50Hz, par l'intermédiaire d'une boîte de raccordement.

**Respecter le sens de branchement :**





**MARRON = PHASE,  
BLEU ou GRIS = NEUTRE,  
NOIR = FIL PILOTE**

- Si le fil noir n'est pas utilisé, il doit être raccordé à une borne isolée électriquement et non raccordée au réseau électrique.

**Le fil noir ne doit en aucun cas être raccordé à une borne de terre ou au fil VERT / JAUNE.**

- Vérifier le branchement correct de tous les fils dans les bornes de la boîte murale de raccordement.

NOTA : Les ordres de programmation sont distribués par les signaux ci-dessous, mesurés par rapport au Neutre.

Mode	Signal à transmettre	Mesure par rapport au neutre
Confort	—	0 Volt
Eco		230 Volts
Hors-gel		115 Volts négatif
Arrêt Chauffage		115 Volts positif
Conf. -1°C		230 Volts/3s
Conf. -2°C		230 Volts/7s



## 5 DÉMARRAGE RAPIDE

### - Mise en marche / Arrêt chauffage de l'appareil :

Appuyer sur  pour mettre l'appareil en marche ou pour l'arrêt chauffage de votre appareil.



### - Réglage de la température souhaitée :







Pour ajuster la température souhaitée, appuyer sur + ou -.



### - Sélection du mode de fonctionnement manuel :



Un appui sur cette touche permet de prendre la main sur le fonctionnement automatique.

FONCTION	APPUYEZ SUR	AFFICHAGE	RESULTAT OBTENU
CONFORT			Mode <b>Confort</b> et vous pouvez ajuster la consigne de température comme vous le souhaitez.
ÉCONOMIQUE			ce mode de fonctionnement est conseillé lors de vos absences inférieures à 24h
HORS-GEL			Ce mode de fonctionnement est conseillé pour des absences supérieures à 24h

### - La fonction «Boost» :

Application de la puissance de chauffe maximale pendant un temps réglable.



## 6 COMMENT UTILISER VOTRE APPAREIL

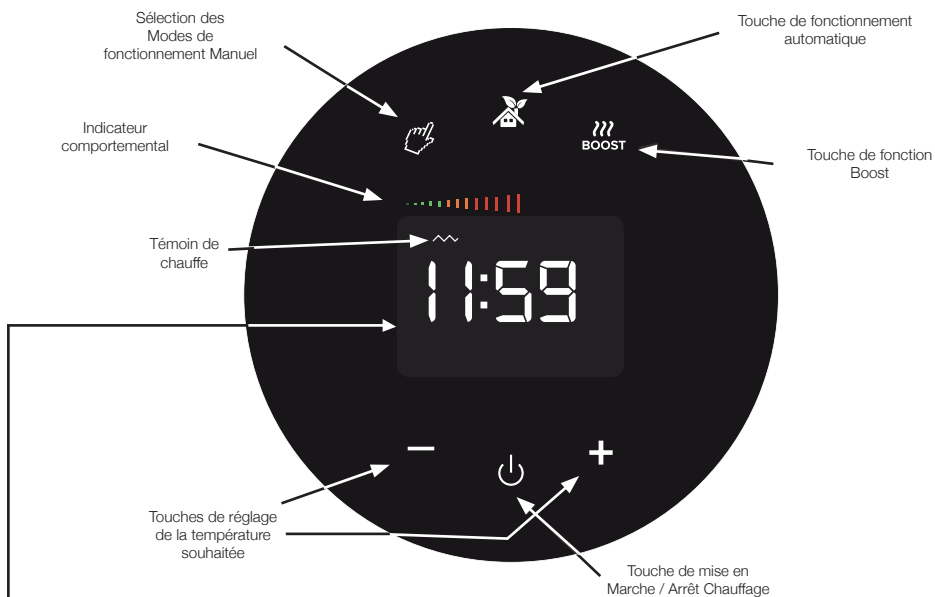

ATTENTION : à la première mise sous tension (ou après une coupure secteur assez longue) 00:00 s'affiche, il faut régler l'heure, voir chapitre 6.8.2. Après chaque intervention sur les commandes du boîtier, au bout de 5s on revient à l'affichage de l'heure.

*i* Veillez à enlever la pellicule de protection du boîtier de commande.

### 6.1 - Mise en Marche/Arrêt chauffage de l'appareil :

Appuyer sur , l'écran s'allume.

Pour l'arrêt chauffage, appuyer sur , l'écran affiche  
•••••.

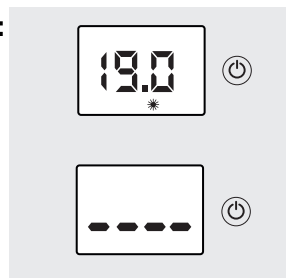

*i* - L'appareil conserve les réglages en mémoire, même en cas de coupure secteur.

### Le témoin de chauffe :

Le témoin  vous indique la mise en chauffe de votre appareil. Lorsque la température souhaitée est stabilisée, il s'allume et s'éteint selon les besoins de chauffe.

## 6.2 - Réglage de la température de confort :

Appuyer sur **+** ou **-** pour augmenter ou diminuer la température de consigne souhaitée.

Si elle correspond à votre température de confort favorite, vous pouvez la mémoriser en appuyant pendant 3s sur la touche .

Pour ajuster la température à votre niveau de confort idéal, il faut la laisser se stabiliser pendant quelques heures, porte fermée.

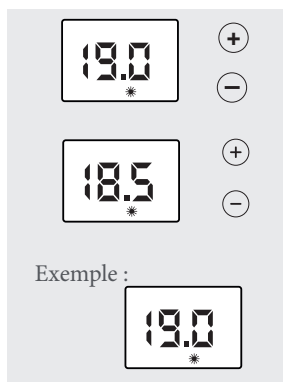

i

- Pendant le réglage, un indicateur permet de contrôler mais aussi d'ajuster la température désirée en fonction de son impact sur la consommation.
- Ce réglage est disponible en mode CONFORT (manuel ou automatique).

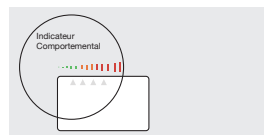



## 6.3 Mode Economique « ECO » :

- Appuyer successivement sur  jusqu'à ce que le mode Economique «**ECO**» s'affiche.



- Pour visualiser la consigne **ECO**, appuyer brièvement sur **+** ou **-**.

- Pour modifier la température de consigne **ECO** :

- Appuyer sur  3s jusqu'à ce que la température de consigne **ECO** clignote.
- Appuyer sur **+** ou **-** pour modifier.
- Pour enregistrer, appuyez 3s sur .

i

En cas d'absence de courte durée (moins de 24h), il est conseillé, pour un maximum d'économie, d'utiliser ce mode de fonctionnement. Il provoque un abaissement de la température de la pièce de 3,5.°C environ par rapport à la température **CONFORT**.  
**La consigne ECO ne peut pas être réglée à une température supérieure à 19°C.**

## 6.4 - Mode Hors-Gel «HG» :

Appuyer succesivement sur  jusqu'à ce que le mode Hors-Gel « **HG** » s'affiche.

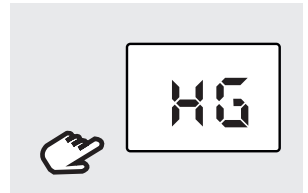

i

*Pour un maximum d'économie, en cas d'absence de longue durée (+ de 24h), utilisez ce mode. Il permet de maintenir la pièce à une température de hors gel.*

## 6.5 - Touche : pour un fonctionnement tout automatique

Un appui sur cette touche permet un fonctionnement automatique en suivant votre planning de chauffe (programmation des plages Confort et Eco) et vos préférences de réglage (Température de consigne favorite, détecteur d'absence, fonction fenêtre,..).



i

*Vos préférences de réglage automatique sont mémorisées en appuyant 3 secondes sur la touche  . Par défaut, le réglage mémorisé est : Température de consigne favorite 19°C, Fonction fenêtre ouverte activée et détecteur d'absence activé*

## 6.6 - Le mode «MANUEL» : pour un fonctionnement manuel

Un appui sur cette touche  permet de prendre la main sur le fonctionnement automatique.

Toutes les fonctions automatiques sont désactivées (Détecteur d'absence, programmation) et l'appareil se positionne :

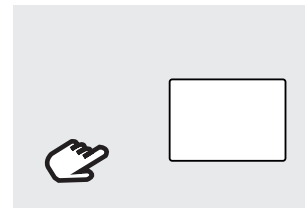

- Soit en mode **Confort** et vous pouvez ajuster la consigne de température comme vous le souhaitez.
- Soit en mode **Eco** (ce mode de fonctionnement est conseillé lors de vos absences inférieures à 24h).
- Soit en mode **Hors-gel** (Ce mode de fonctionnement est conseillé pour des absences supérieures à 24h).

## 6.7 - Autres paramétrages :

### 6.7.1- Détection d'absence : ●)))

Cette fonction est activée automatiquement en mode ●))) . Elle peut être désactivée (voir tableau ci-dessous)

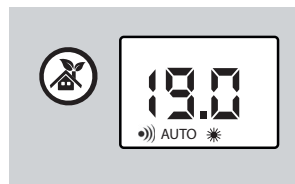

*En cas d'absence prolongée, l'appareil diminue progressivement sa consigne de température. Lorsqu'il détecte une présence, il réagit et revient dans le mode de fonctionnement défini par l'utilisateur.*

#### Choix du mode de fonctionnement de la détection d'absence

Appuyer sur pour éteindre votre appareil  
Appuyer simultanément sur et sur jusqu'à ce que s'affiche l'option de détection 1, 2 ou OFF.

- Appuyer sur ou pour choisir l'option de détection.

- Enregistrer pendant 3 secondes sur .  
L'écran affiche MEMO

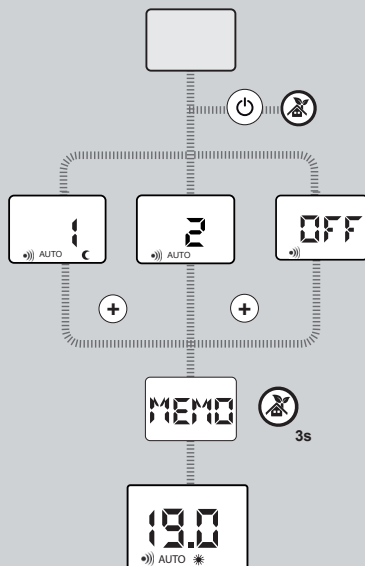

#### **Option 1 :** **(mode par défaut) :**

Priorité aux économies.

#### **Option 2 :**

Priorité au confort.

#### **Option OFF :**

La fonction détection d'absence est désactivée.

!

*Rappel : dans tous les cas les ordres HG et ARRET du fil pilote sont prioritaires.*

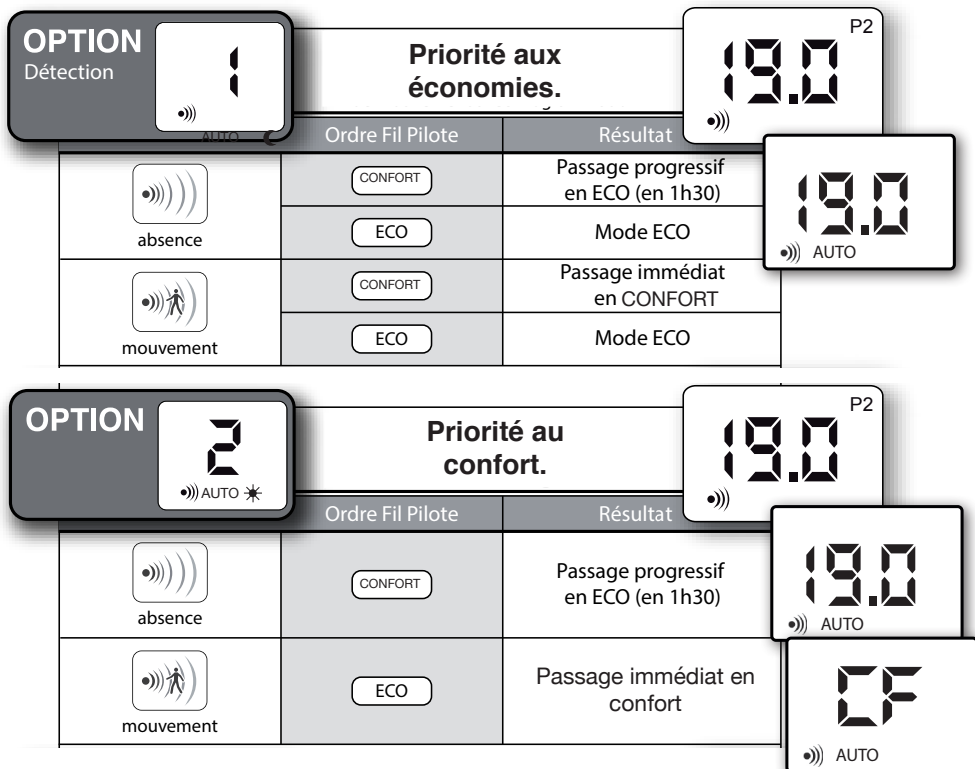

*Passage progressif en ECO : En cas d'absence prolongée, la consigne de température de l'appareil diminue progressivement par paliers de 30min en CF-1 puis CF-2, jusqu'à l'affichage d'ECO.*

### 6.7.2 - Fonction «Boost»:

Un appui bref sur la touche permet de faire fonctionner l'appareil sous sa puissance maximale de chauffe pendant une durée réglable.

Les durées pré-enregistrées sont de 5 minutes à 30 minutes par pas de 5 minutes puis de 45 minutes, 1h, 1h30, 2h. Vous pouvez sélectionner votre durée en appuyant sur les touches **+** ou **-**.

Une fois la durée choisie, un appui long sur la touche (3s) enregistrera la modification pour les prochaines utilisations.

Un appui bref sur la touche arrête la puissance de chauffe maximale.

### 6.7.3 - Fonction «Smart Boost»:

Cette fonction propose une mise en route automatique du Boost lorsqu'une présence est détectée uniquement lors des plages d'utilisation bains ou douche afin d'augmenter rapidement la température de la salle de bains.

A l'aide de la programmation interne (chapitre 6.8), déterminez les plages de fonctionnement Confort de votre radiateur. En activant la fonction Smart Boost, le Boost se mettra automatiquement en marche lorsque vous serez détecté par le radiateur.

Le temps de fonctionnement sera celui réglé pour la fonction Boost ( chapitre 6.7.2). Sur une plage confort, il ne peut y avoir qu'un déclenchement du Boost en automatique.

Activation de la fonction Smart Boost :

Cette fonction s'active dans le paramétrage des fonctions annexes (chapitre 6.7.7)

### 6.7.4 - Verrouillage parental simple :

Appuyer simultanément sur les touches (+) et (-) pendant 3 s pour verrouiller le clavier, une clef apparaît sur l'écran.

Pour supprimer le verrouillage, appuyer simultanément sur (+) et (-) pendant 3s.

*Cette fonction permet de bloquer l'accès aux réglages de l'appareil afin d'empêcher toute modification intempestive. La touche Marche / Arrêt chauffage reste active, même lorsque le verrouillage est activé.*

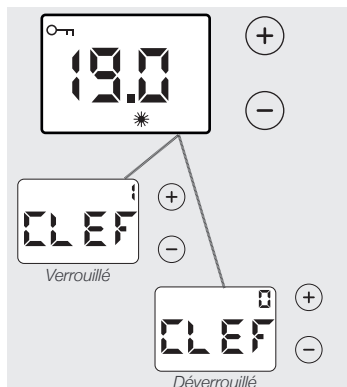

### 6.7.5 - Verrouillage parental avec code :

Vous avez la possibilité de verrouiller le clavier par un code personnel à 4 chiffres

#### - Pour verrouiller

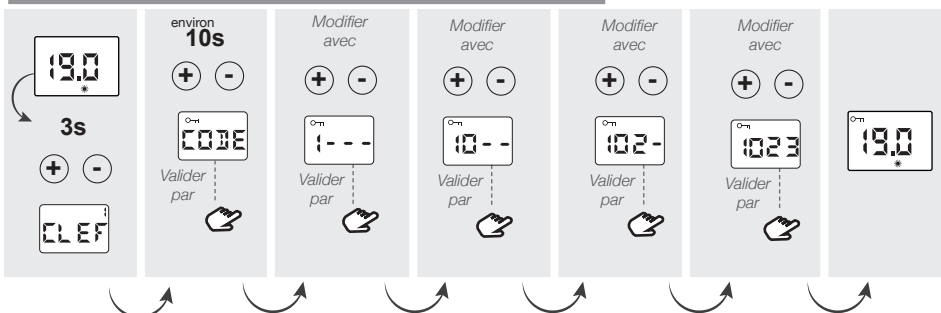

*Il est **IMPORTANT** de bien se souvenir de ce code. En cas d'oubli, vous ne pourrez plus déverrouiller le clavier*

## - Pour déverrouiller

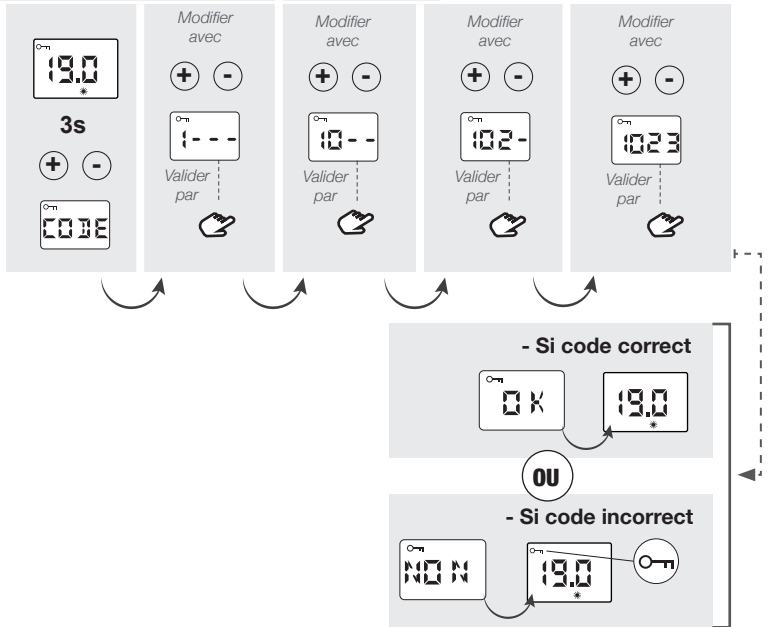

### 6.7.6 - L'indicateur comportemental :

Cet indicateur permet d'optimiser le réglage de la température de confort. En fonction de sa position, le curseur sensibilise l'utilisateur sur le caractère économe ou non du réglage. Si le curseur se trouve au niveau du symbole vert, la température réglée est inférieure ou égale à la température conseillée de 19°C.

Le curseur apparaît lors d'un changement de consigne

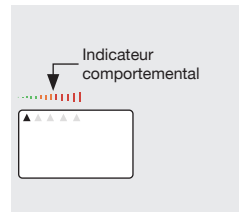

*Pour un fonctionnement économique il est conseillé de ne pas dépasser une température de 19°C en moyenne sur l'ensemble du logement.*

### 6.7.7 - Paramétrage des fonctions annexes :

Ce menu vous permet de verrouiller ou de déverrouiller certaines options et de régler certains paramètres.



Pour accéder au NIVE, appuyer sur , l'écran affiche **----**.

Un appui de 3s sur et sur l'écran affiche NIVE. Un appui de 3s sur donne accès au verrouillage ou déverrouillage des différents paramètres (voir ci-contre).



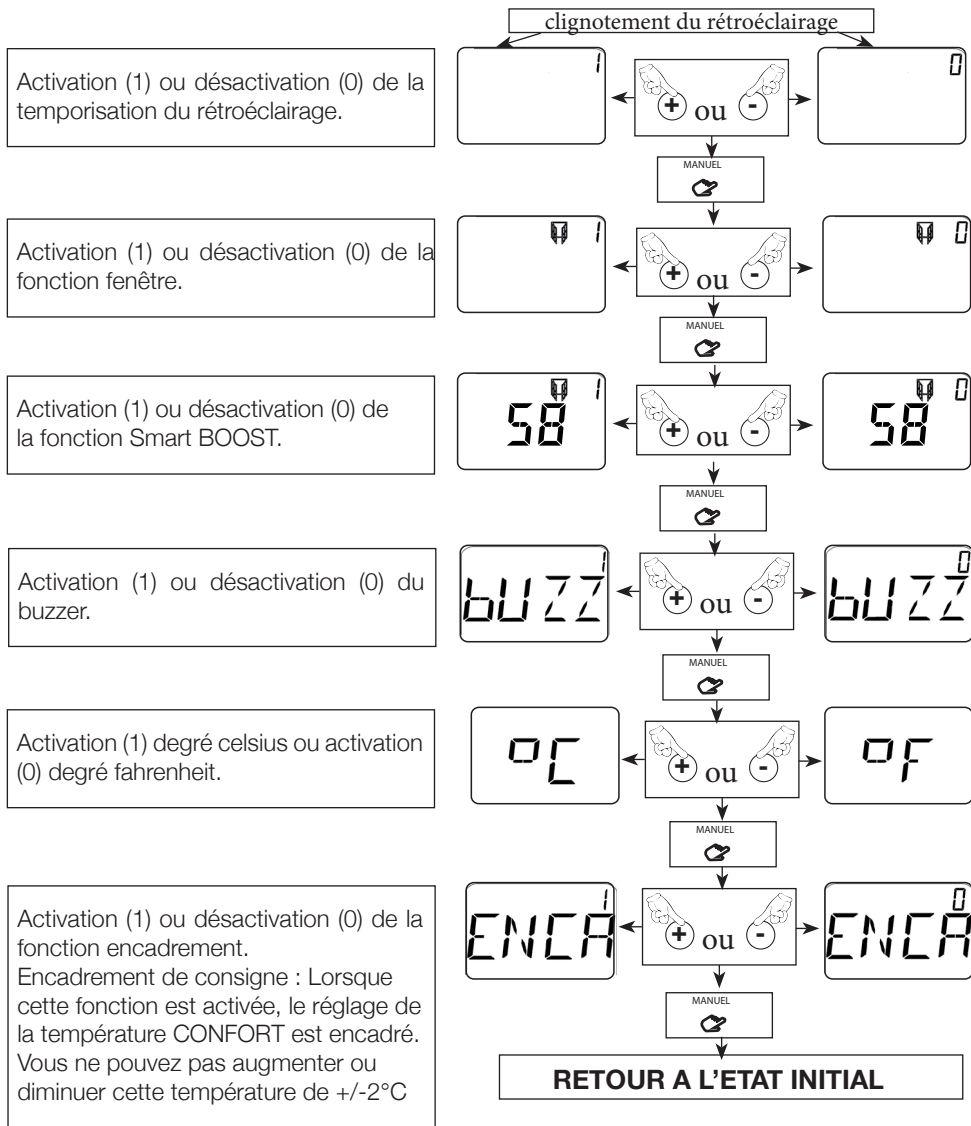



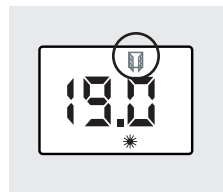

### 6.7.8 - Détection de Fenêtre ouverte :

- L'activation et la désactivation de cette fonction se font au niveau du paramétrage des fonctions annexes (chapitre 6.7.7)
- Le symbole clignote lorsque le chauffage s'est arrêté suite à une détection, un signal sonore est émis par l'appareil.
- Un appui sur la touche remettra automatiquement le chauffage en fonctionnement.



*Cette fonction arrête automatiquement le chauffage en cas de détection d'une chute brutale de la température dans la pièce (Ex : une fenêtre ou une porte ouverte).*



## 6.7.9 - Détail des 6 ordres via le fil pilote et le gestionnaire d'énergie

ORDRES ENVOYES PAR LE FIL PILOTE	L'ECRAN AFFICHE	RESULTAT OBTENU
<b>Arrêt chauffage</b>		Arrêt instantané du chauffage
<b>ÉCO</b>		Abaissement de la température de 3,5°C par rapport à la position Confort ou selon votre choix.
<b>CONFORT-1</b>		Abaissement de la température de 1°C par rapport à la position Confort.
<b>CONFORT-2</b>		Abaissement de la température de 2°C par rapport à la position Confort.
<b>Hors Gel</b>		Maintient la température de la pièce à environ 7°C.

### Particularités



Dans le mode manuel, les ordres Hors-Gel et Arrêt chauffage envoyés par la centrale de programmation ou le gestionnaire de tarification sont prioritaires. Pour vous le signaler, le symbole «AUTO» clignote.

Fonctions choisies	Centrale de programmation ou gestionnaire d'énergie	
	Ordre envoyé par fil pilote : HG	Ordre envoyé par fil pilote : Arrêt chauffage
<b>Confort (ex.19,0°C)</b>		
<b>ECO</b>		
<b>HG</b>		

## 6.8 - La programmation interne :

### 6.8.1 - Affichage de l'heure :

Appuyer brièvement sur les touches  et  pour afficher l'heure en cours.





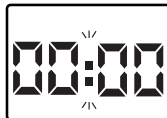

### 6.8.2 - Réglage de l'horloge :









 - Dans tous les cas, pour pouvoir utiliser la programmation, vous devez régler l'heure et le jour de votre appareil (réglage usine 00:00).  
- En cas de coupure de courant supérieure à 30 minutes, vous devrez aussi remettre à l'heure votre appareil.









#### A- Réglage de l'heure :

Appuyer pendant 3s sur les touches  et  pour entrer dans le menu de programmation.

Appuyer avec les touches  ou  pour choisir "ON" qui s'affiche à l'écran, valider par . (Le choix de "OFF" vous fait sortir du réglage).

"Pr" s'affiche à l'écran, Appuyer avec les touches  ou  pour choisir la fonction mise à l'heure : "Hr" dans le menu déroulant et valider avec la touche . Modifier l'heure avec les touches  et  puis valider avec la touche . Modifier les minutes avec les touches  et  puis valider avec la touche .

#### B - Réglage du jour :

Modifier le jour de la semaine (JO : LU = lundi, JO : MA= mardi, JO :ME= mercredi, etc...) avec les touches  et . Valider par la touche . Pour sortir, appuyer sur  ou  jusqu'à l'affichage «Exit» du menu déroulant. Valider par  pour sortir.

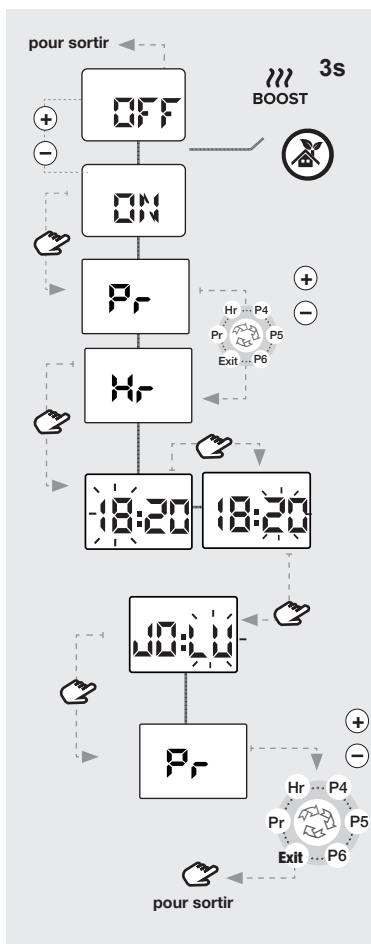

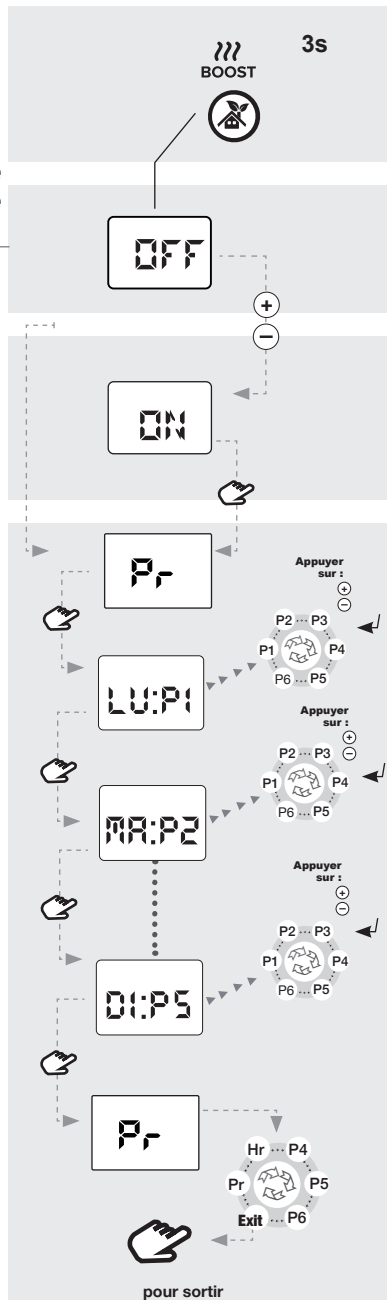

### 6.8.3 - Mise en place de la programmation :



Ce mode permet le fonctionnement automatique de votre appareil de chauffage soit en consigne CONFORT, soit en consigne ECO.

Vous voulez affecter un programme à chaque jour de la semaine, pour cela :

- Appuyer simultanément pendant 3 secondes sur les touches **BOOST** et .

- L'écran affiche soit ON, soit OFF. Avec les touches **+** ou **-**, mettre sur la position ON. Enregistrer par la touche .

- L'écran affiche «Pr», appuyer sur .

- Attribuer l'un des programmes (voir page 21) à chaque jour de la semaine avec les touches + et - du menu déroulant.

- Valider par la touche , l'écran affiche «Pr».

- Pour sortir, appuyer sur **+** ou **-** jusqu'à l'affichage «Exit» du menu déroulant.

- Valider par  pour sortir.

## DETAIL DES PROGRAMMES PREDEFINIS (P1/P2/P3) ET A PERSONNALISER (P4/P5/P6).

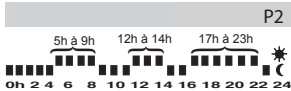
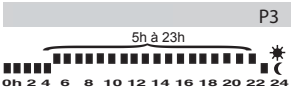
Programme prédéfini	Choix	Signification
 <p style="text-align: right;">P1</p>	<b>P1</b>	Le programme P1 vous permet d'avoir la température de consigne Confort le matin de 5h à 9h et le soir de 17h à 23h.
 <p style="text-align: right;">P2</p>	<b>P2</b>	Le programme P2 vous permet d'avoir la température de consigne Confort le matin de 5h à 9h, le midi de 12h à 14h et le soir de 17h à 23h.
 <p style="text-align: right;">P3</p>	<b>P3</b>	Le programme P3 vous permet d'avoir la température de consigne Confort de 5h à 23h.
Programmes à personnaliser voir § 6.8.4	<b>P4</b> <b>P5</b> <b>P6</b>	Les programmes P4, P5, P6 vous permettent de personnaliser les plages horaires de la température de consigne Confort, suivant vos besoins.



## 6.8.4 - Personnalisation des programmes P4/P5/P6»

Ce mode permet le fonctionnement automatique journalier de votre appareil de chauffage soit en consigne **CONFORT**, soit en consigne **ECO**.

Pour cela :



Quelque soit le mode de fonctionnement en cours :

- Appuyer simultanément pendant 3 secondes sur les touches  **BOOST** et .

- L'écran affiche soit ON, soit OFF. Avec les touches  ou , mettre sur la position ON.

Enregistrer par la touche .

- L'écran affiche «Pr».

- Appuyer sur  ou  pour choisir l'un des programmes «P4/P5/P6» dans le menu déroulant.

(Nous choisissons le programme P4, comme exemple).



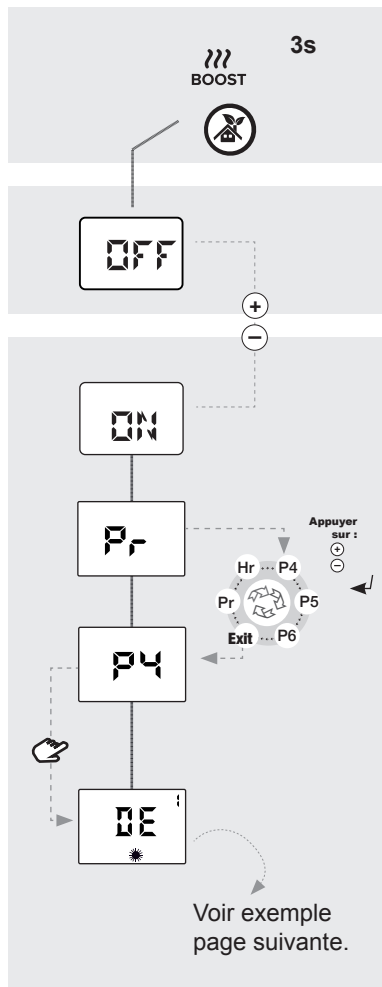

- Valider par .

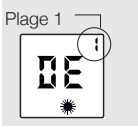
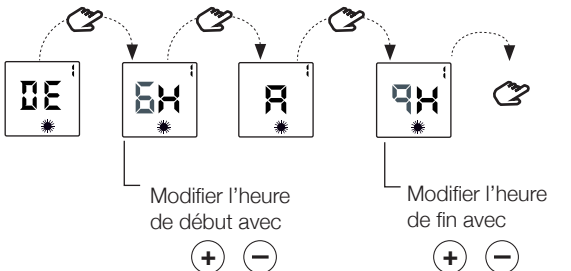

Vous pouvez ainsi définir vos propres plages horaires en mode CONFORT, les autres plages horaires seront automatiquement affectées en mode ECO. (Voir exemple page suivante).

 Pour les programmes P4/P5/P6, par défaut, le réglage usine est sur Eco toute la journée.

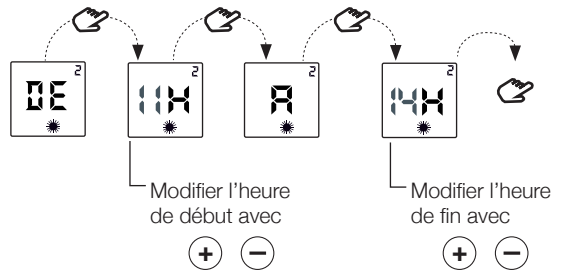
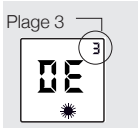
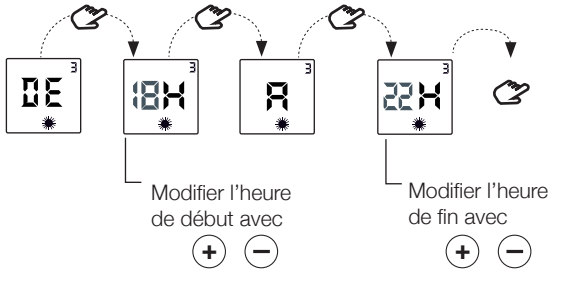
Prenons l'exemple pour le **LUNDI «LU : P4 »**, nous souhaitons avoir la température de consigne **CONFORT** sous 3 plages horaires différentes : le matin de **6h à 9h**, le midi de **11h à 14h** et le soir de **18h à 22h**.

Ex. de 6h à 9h	Choix : page 1	Résultat
		<p>La plage horaire n°1 de 6h à 9h est validée, vous passez automatiquement à la plage horaire n°2</p>
		<p>La plage horaire n°2 de 11h à 14h est validée, vous passez automatiquement la plage horaire n°3</p>
		<p>La plage horaire n°3 de 18h à 22h est validée, vous revenez à la position initiale Pr.</p> <p>Programmer P5 ou P6 ou choisir Exit pour sortir. Valider par .</p>

- Procédez de la même manière pour les programmes P5 et P6,

- Valider par  et choisir «Exit» pour sortir, puis valider par .

*- Si vous souhaitez, vous pouvez revenir au fonctionnement automatique par fil pilote. Mettre sur la position OFF (voir chapitre 6.8.3).*



## 6.9 - Le Miroir lumineux

- Le miroir lumineux est livré avec son chargeur adaptateur USB et son câble USB.



- Le miroir lumineux est à l'origine dissocié de l'appareil.  
Pour l'intégrer, emboitez la partie arrière du miroir au socle monté sur l'appareil.

-Vous pouvez régler son orientation si besoin.

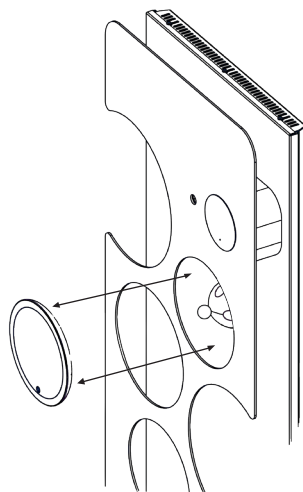

-Touchez l'interrupteur tactile pour allumer et éteindre l'éclairage annulaire.

-Touchez et maintenez l'interrupteur pour régler la luminosité.

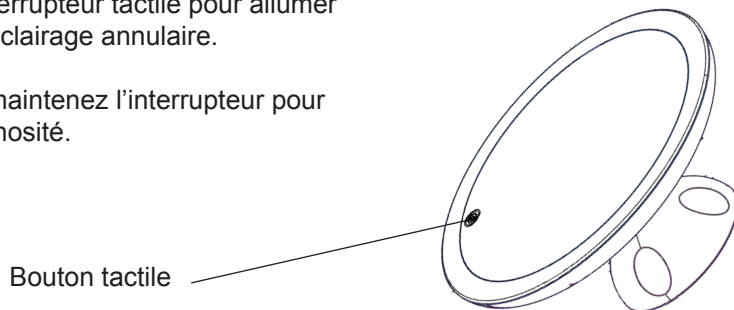



### - Opération facultative -

Il n'est pas anormal qu'il y ait un écart entre l'affichage de l'appareil et celui d'un thermomètre. Si cet écart est supérieur à +/- 0,5°C, il est possible d'harmoniser les deux affichages.



#### Mode opératoire :

Pour comparer la température affichée par le radiateur avec celle indiquée par un thermomètre, il faut :









- s'assurer que les consignes de la notice d'installation, notamment le positionnement et les distances minimales, sont respectées,
- fermer tous les ouvrants extérieurs du logement ainsi que la ou les portes intérieures du local chauffé par le radiateur,
- placer votre thermomètre au centre de la pièce à une hauteur d'environ 1,2m, ne pas le poser sur un meuble,
- mettre le radiateur en mode CONFORT manuel,
- vérifier que votre consigne est réglée entre 17 et 23°C,
- attendre la stabilisation thermique du local (environ 6h) et éviter autant que possible les allées et venues dans le local.
- s'assurer que la température affichée sur le radiateur et celle sur le thermomètre sont stables.

Ce réglage ne peut être réalisé que si les conditions ci-dessus sont respectées.

Le thermostat étant sur mode CONFORT, appuyer 3s sur , deux cas peuvent se présenter :

- La température de consigne clignote, l'harmonisation est alors possible.
  - Afficher la température indiquée par votre thermomètre avec les touches  et 
  - Valider par la touche 
- L'affichage indique «NON» : l'harmonisation est impossible (il faut alors attendre que la température se stabilise).

**- Autres diagnostics :**

NATURE	VERIFICATION	ACTION
<b>L'appareil ne chauffe pas</b>	<ul style="list-style-type: none"> <li>S'assurer que l'écran digital est actif.</li> </ul>	<ul style="list-style-type: none"> <li>Appuyer sur </li> <li>Appuyer successivement sur  jusqu'à ce que la position Confort  s'affiche.</li> </ul>
	<ul style="list-style-type: none"> <li>Si l'écran digital n'est toujours pas allumé.</li> </ul>	<ul style="list-style-type: none"> <li>S'assurer que les disjoncteurs d'installation sont enclenchés et appuyer sur .</li> </ul>
	<ul style="list-style-type: none"> <li>S'assurer d'être en mode confort</li> </ul>	<ul style="list-style-type: none"> <li>Appuyer successivement sur  jusqu'à ce que la position Confort  s'affiche.</li> </ul>
	<ul style="list-style-type: none"> <li>Vérifier si le symbole  clignote.</li> </ul>	<ul style="list-style-type: none"> <li>Fermer la porte et/ou la fenêtre, réinitialiser la fonction en appuyant sur .</li> </ul>
	<ul style="list-style-type: none"> <li>L'écran digital est actif, le témoin de chauffe est éteint.</li> </ul>	<ul style="list-style-type: none"> <li>Vérifier la valeur de la consigne.</li> <li>La température ambiante ne nécessite pas de chauffer.</li> <li>L'appareil est en ECO ou en délestage: s'assurer que le système de délestage n'a pas coupé l'alimentation de l'appareil.</li> </ul>
<b>L'appareil chauffe tout le temps</b>	<ul style="list-style-type: none"> <li>Vérifier que le réglage de la température n'a pas été modifié.</li> <li>Vérifier que l'appareil n'est pas situé près d'une porte ouverte ou/et dans un courant d'air.</li> </ul>	<ul style="list-style-type: none"> <li>Régler de nouveau la température.</li> <li>Fermer la porte ou supprimer le courant d'air.</li> </ul>
<b>L'appareil ne suit pas les ordres de programmation</b>	<ul style="list-style-type: none"> <li>Vérifier qu'il est en mode programmation (AUTO).</li> <li>Vérifier la programmation (AUTO).</li> </ul>	<ul style="list-style-type: none"> <li>Mettre en mode programmation</li> <li>Réaliser la programmation</li> </ul>
<b>DANS TOUS LES AUTRES CAS, CONTACTEZ UNE PERSONNE QUALIFIÉE</b>		

## 8 CONSEILS - ENTRETIEN

■ Pour conserver les performances de l'appareil, il est nécessaire d'effectuer régulièrement un dépoussiérage de l'intérieur de celui-ci en passant l'aspirateur sur les entrées et sorties d'air.

■ Utilisez de préférence des produits nettoyants universels à base d'agents tensio-actifs (savon, ...) et un chiffon type microfibres. Pour un simple dépoussiérage, un chiffon suffit. L'entretien doit être effectué hors tension et après que l'appareil ait refroidi.

■ **NE JAMAIS UTILISER DE PRODUITS ABRASIFS OU À BASE D'ACÉTONE QUI RISQUERAIENT DE DÉTÉRIORER LE REVÊTEMENT DE L'APPAREIL.**

■ **TOUTES LES INTERVENTIONS SUR NOS APPAREILS DOIVENT ÊTRE EFFECTUÉES HORS TENSION ET PAR UN PERSONNEL QUALIFIÉ ET AGRÉÉ.**

### Recommandations et conseils

- Lors de la première chauffe, il peut s'échapper une odeur, ce phénomène disparaît après quelques minutes de fonctionnement.
- Si votre installation est équipée d'un délesteur : Le délestage étant prioritaire, il est possible que l'appareil ne chauffe pas, en cas de surconsommation momentanée (lave-linge + four + fer à repasser...). Ceci est normal. Dès rétablissement d'une consommation normale, l'appareil se remettra en chauffe.
- Prévu pour être raccordé à un réseau d'alimentation électrique 230V~ 50Hz.
- Il est fortement déconseillé de couper votre appareil à l'aide de l'interrupteur lorsque le témoin de chauffe de celui-ci est allumé.

## - Entretien du filtre

Afin d'assurer un fonctionnement optimal de la soufflerie, un message de maintenance s'affichera sur l'écran LCD du thermostat après 90h de fonctionnement.



Pour conserver les performances de l'appareil, il est nécessaire de nettoyer mensuellement le filtre amovible anti-poussière de la turbine de ventilation. Il est déclipable sous l'appareil.

Si besoin, utiliser de préférence des produits nettoyeurs universels à base

La réinitialisation du décompte se fait par appui sur la touche **BOOST** pendant 3s durant la phase d'affichage de « **NETT** ». Lorsque la réinitialisation est effective, l'écran indique « **OK** ».

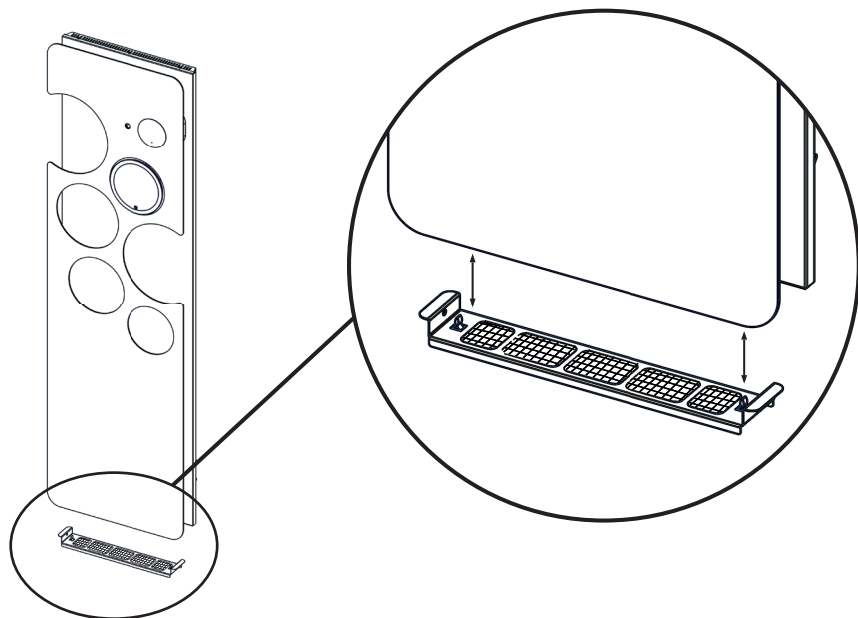

## 9 CARACTERISTIQUES

RÉFÉRENCES	Puissance (W)	Intensité (A)	Largeur (mm)	Hauteur (mm)	Epaisseur (mm)
NEK2525TCEC	1500	6,5	440	1500	138

Appareil + dosseret compris

## 10 IDENTIFICATION DE VOTRE APPAREIL

**IMPORTANT : LES CARACTÉRISTIQUES DE L'APPAREIL SONT INDICÉES SUR L'ÉTIQUETTE SIGNALÉTIQUE.**



L'apposition de cette marque par le fabricant garantit que l'appareil respecte les directives communautaires européennes de sécurité (directive basse tension- DBT) de compatibilité électromagnétique (CEM), et de limitation de substances dangereuses (ROHS).

**classe II**



Appareil de classe 2 : signifie que l'appareil est à double isolation et ne doit donc pas être raccordé au conducteur de protection (fil de terre).

**IP...**

Indice de Protection de l'enveloppe de l'appareil contre la pénétration des corps solides et liquides



**LES DÉCHETS ÉLECTRIQUES NE DOIVENT PAS ÊTRE JETÉS AVEC LES DÉCHETS MÉNAGERS. VEUILLEZ RECYCLER DANS LES CENTRES APPROPRIÉS.**

L'étiquette signalétique est placée en bas et à droite (côté commande) de votre appareil, elle permet de l'identifier.

Elle est composée de :

- La référence complète de l'appareil et son indice de fabrication (rep.A) à préciser pour le SAV.
- Sa puissance en Watt (rep. B).
- Les certificats de conformités, adresse (rep. C-D-E-F).
- N° du constructeur (rep X).

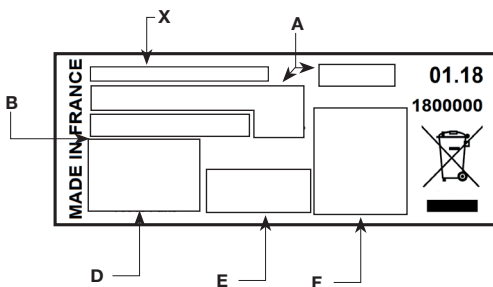





DOOK blanc mat lisse 2000 W vertical

 Muller Intuitiv

## BON DE GARANTIE

TYPE :

PUISSANCE :

DATE DE FABRICATION :

DATE DE MISE EN SERVICE :

CACHET :

Cet appareil a été étudié, conçu et réalisé avec soin pour vous donner entière satisfaction.

## Une question? Contactez-nous :

Service client Muller Intuitiv



01 76 31 05 20

[muller-intuitiv.com](http://muller-intuitiv.com)

## CONDITIONS DE GARANTIE

La Garantie est strictement limitée au remplacement gratuit ou à la réparation en usine de la pièce ou des pièces reconnues défectueuses. Le constructeur garantit ses appareils de chauffage électrique 2 ANS contre tous vices de fabrication. Dès que l'accord de principe est donné par le constructeur pour le retour des pièces, celles-ci doivent être expédiées franco de port et d'emballage dans les 15 jours. Les frais de démontage et de remontage ne peuvent en aucun cas être à titre de dommages et intérêts pour quelque cause que ce soit. Le constructeur ne peut en particulier être rendu responsable des conséquences directes ou indirectes des défectuosités tant sur les personnes que sur les biens et il est expressément stipulé par ailleurs que la charge d'installation des appareils ne lui incombe aucunement. La garantie ne peut pas intervenir si les appareils ont fait l'objet d'un usage anormal et ont été utilisés dans des conditions d'emploi autres que celles pour lesquelles ils ont été construits. Elle ne s'appliquera pas non plus en cas de détérioration ou accident provenant de négligence, défaut de surveillance ou d'entretien ou provenant d'une transformation du matériel.

## ASSURANCE DU PERSONNEL :

En cas d'accident survenant à quelque moment et pour quelle cause que ce soit, la responsabilité du constructeur est limitée à son personnel propre et à sa fourniture

## CONTESTATION :

Dans le cas de contestation, quelles que soient les conditions de vente et de paiement acceptées, le tribunal de commerce de Paris sera seul compétent. Les dispositions du présent bon de garantie ne sont pas exclusives du bénéfice au profit de l'acheteur de la garantie légale pour défauts et vices cachés qui s'applique en tout état de cause dans les conditions des articles 1641 et suivants du code civil.

Pour satisfaire à votre réclamation, veuillez rappeler les références portées sur la plaque signalétique fixée sur l'appareil.